



Kraftfahrt-Bundesamt

DE-24932 Flensburg

ALLGEMEINE BETRIEBSERLAUBNIS (ABE)

nach § 22 in Verbindung mit § 20 Straßenverkehrs-Zulassungs-Ordnung (StVZO) in der Fassung der Bekanntmachung vom 26.04.2012 (BGBl I S.679)

Nummer der ABE: 91522

Gerät: Federbeine

Typ: 456

Inhaber der ABE
und Hersteller: Y.S.S. (Europe) Limited
NL-5482 VR Schijndel

Für die oben bezeichneten reihenweise zu fertigenden oder gefertigten Geräte wird diese Genehmigung mit folgender Maßgabe erteilt:

Die genehmigte Einrichtung erhält das Typzeichen

KBA 91522

Dieses von Amts wegen zugeteilte Zeichen ist auf jedem Stück der laufenden Fertigung in der vorstehenden Anordnung dauerhaft und jederzeit von außen gut lesbar anzubringen. Zeichen, die zu Verwechslungen mit einem amtlichen Typzeichen Anlass geben können, dürfen nicht angebracht werden.



Kraftfahrt-Bundesamt

DE-24932 Flensburg

2

Nummer der ABE: 91522

Die Federbeine für Krafträder, Typ 456, dürfen in den in den beiliegenden Prüfunterlagen beschriebenen Ausführungen nur zum Anbau an den dort aufgeführten Krafträdern unter den angegebenen Bedingungen feilgeboten werden.

Bei Verwendung der Geräte an den in den beiliegenden Prüfunterlagen beschriebenen Krafträdern, die mit Einzelbetriebserlaubnis (EBE) nach §21 StVZO in den Verkehr gelangt sind, ist eine unverzügliche Überprüfung des Ein- oder Anbaus der Fahrzeugteile durch einen amtlich anerkannten Sachverständigen oder Prüfer für den Kraftfahrzeugverkehr oder durch einen Prüfer einer Überwachungsorganisation nach Nummer 4 der Anlage VIIIb zur StVZO durchzuführen.

Der ordnungsgemäße Ein- oder Anbau ist gemäß §22 Absatz 1 Satz 5 bei der Überprüfung mit positivem Ergebnis zu bestätigen. Nach durchgeführter Abnahme ist die ausgestellte Bestätigung mit dieser ABE und den Fahrzeugpapieren mitzuführen und den zuständigen Personen auf Verlangen auszuhändigen. Letzteres entfällt nach Berichtigung der Fahrzeugpapiere.

In einer mitzuliefernden Anbauanweisung sind die Bezieher auf den eingeschränkten Verwendungsbereich hinzuweisen.

Der Anbau hat nach dieser Anweisung zu erfolgen.

An jedem muss an einer gegen Beschädigung geschützten, auch nach dem Anbau sichtbaren Stelle gut lesbar und dauerhaft ein Fabrikschild angebracht sein, das folgende Angaben enthält:

Hersteller oder Herstellerzeichen
Typ,
Ausführung und
Typzeichen

Statt der Kennzeichnung der Geräte mit dem Fabrikschild können die geforderten Angaben auch eingeprägt sein.



Kraftfahrt-Bundesamt

DE-24932 Flensburg

3

Nummer der ABE: 91522

Im Übrigen gelten die im beiliegenden Gutachten nebst Anlagen der Typprüfstelle Fahrzeuge/Fahrzeugteile des TÜV Rheinland Kraftfahrt GmbH, Köln, vom 17.05.2016 festgehaltenen Angaben.

Das geprüfte Muster ist so aufzubewahren, dass es noch fünf Jahre nach Erlöschen der ABE in zweifelsfreiem Zustand vorgewiesen werden kann.

Flensburg, 19.07.2016
Im Auftrag



Nina Haderup

Anlagen:

Nebenbestimmungen und Rechtsbehelfsbelehrung
1 Gutachten Nr. 154KA0007-00



Kraftfahrt-Bundesamt

DE-24932 Flensburg

Nummer der ABE: 91522

- Anlage -

Nebenbestimmungen und Rechtsbehelfsbelehrung

Nebenbestimmungen

Die Einzelerzeugnisse der reihenweisen Fertigung müssen mit den Genehmigungsunterlagen genau übereinstimmen. Mit dem zugeteilten Typzeichen/Prüfzeichen dürfen die Fahrzeugteile nur gekennzeichnet werden, die den Genehmigungsunterlagen in jeder Hinsicht entsprechen.

Änderungen an den Einzelerzeugnissen sind nur mit ausdrücklicher Zustimmung des Kraftfahrt-Bundesamtes gestattet.

Änderungen der Firmenbezeichnung, der Anschrift und der Fertigungsstätten sowie eines bei der Erteilung der Genehmigung benannten Zustellungsbevollmächtigten oder bevollmächtigten Vertreters sind dem Kraftfahrt-Bundesamt unverzüglich mitzuteilen.

Das Kraftfahrt-Bundesamt ist unverzüglich zu benachrichtigen, wenn die reihenweise Fertigung oder der Vertrieb der genehmigten Einrichtung innerhalb eines Jahres oder endgültig oder länger als ein Jahr eingestellt wird. Die Aufnahme der Fertigung oder des Vertriebs ist dann dem Kraftfahrt-Bundesamt unaufgefordert innerhalb eines Monats mitzuteilen.

Verstöße gegen diese Bestimmungen können zum Widerruf der Genehmigung führen und können überdies strafrechtlich verfolgt werden.

Die Genehmigung erlischt, wenn sie zurückgegeben oder entzogen wird, oder der genehmigte Typ den Rechtsvorschriften nicht mehr entspricht. Der Widerruf kann ausgesprochen werden, wenn die für die Erteilung und den Bestand der Genehmigung geforderten Voraussetzungen nicht mehr bestehen, wenn der Genehmigungsinhaber gegen die mit der Genehmigung verbundenen Pflichten – auch soweit sie sich aus den zu dieser Genehmigung zugeordneten besonderen Auflagen ergeben - verstößt oder wenn sich herausstellt, dass der genehmigte Typ den Erfordernissen der Verkehrssicherheit oder des Umweltschutzes nicht entspricht.

Das Kraftfahrt-Bundesamt kann jederzeit die ordnungsgemäße Ausübung der durch diese Genehmigung verliehenen Befugnisse, insbesondere die genehmigungsgerechte Fertigung sowie die Maßnahmen zur Übereinstimmung der Produktion, nachprüfen. Es kann zu diesem Zweck Proben entnehmen oder entnehmen lassen. Dem Kraftfahrt-Bundesamt und/oder seinen Beauftragten ist ungehinderter Zutritt zu Produktions- und Lagerstätten zu gewähren.

Die mit der Erteilung dieser Genehmigung verliehenen Befugnisse sind nicht übertragbar. Schutzrechte Dritter werden durch diese Genehmigung nicht berührt.

Rechtsbehelfsbelehrung

Gegen diese Genehmigung kann innerhalb eines Monats nach Bekanntgabe Widerspruch erhoben werden. Der Widerspruch ist beim **Kraftfahrt-Bundesamt, Fördestraße 16, DE-24944 Flensburg**, schriftlich oder zur Niederschrift einzulegen.

Fahrzeugteil : Austausch-Federbein

Typ : 456

Antragsteller : Y.S.S. Europe Limited, NL-5482 VR Schijndel

154KA0007-00

Federbein-Ausführungs-Code

XXXX = wahlweise bzw. zusätzliche Ausrüstung : T = Einstellung der Federvorspannung durch Nutmuttern
H = Hydraulische Einstellung der Federvorspannung per Drehrad
R = Einstellung der Zugstufe per Drehrad
C = Einstellung der Druckstufe per Drehrad
W = Einstellung der Druckstufe per Drehrad (low-Speed; high-Speed)
L = Einstellung der Federbeinlänge durch verstellbare untere Federbeinbefestigung.

Bei der Ausrüstung H wird eine entsprechend kürzere Feder mit gleicher Federrate verwendet

YY : = fahrzeugspezifische Kenn-Nr.

Feder-Ausführungs-Code

DD = Innendurchmesser [mm] : 56

RRR = min. Federrate [N/mm] : Siehe Anlage 1

SSS = max. Federrate [N/mm] : Siehe Anlage 1

LLL = Federlänge [mm] : Siehe Anlage 1

Angabe des Federratenbereiches : In Anlage 4 wird die jeweilige min./max. zulässige Federrate für jedes Federbein angegeben

Beispiel: 56-85/110-200 : 56 = Innendurchmesser Feder
85 = minimal zulässige Federrate
110 = maximal zulässige Federrate
200 = Federlänge

Abmessungen : Siehe Anlage 1

- 1.4 Art und Ort der Kennzeichnung : Dämpfer:
Herstellerzeichen (YSS) am Federbeinauge, wahlweise am Ausgleichsbehälter eingeprägt, wahlweise erhaben eingegossen, Typ (456), Dämpferausführung (gem. 1.3.3) und KBA-Genehmigungsnummer (KBA 91522) auf dem Dämpfergehäuse eingraviert, wahlweise als manipulationssicheres Klebeschild aufgeklebt;
Feder:
Herstellerzeichen (YSS) und Federausführung (gem. 1.3.3) durch aufgedruckte Farbmarkierung auf der Feder

1.5 Angaben zum Anbau/Einstellung

Die Befestigung der Austausch-Federbeine erfolgen unter Verwendung der sereinemäßigen Befestigungsmittel und -punkte.

Der Anbau und die Einstellung der Austausch-Federbeine erfolgt gemäß den Angaben des Antragstellers.

(Eine entsprechende Anweisung liegt jeder Umrüstung bei, siehe Anlage 3)

Fahrzeugteil : Austausch-Federbein

Typ : 456

Antragsteller : Y.S.S. Europe Limited, NL-5482 VR Schijndel

154KA0007-00

2 Verwendungsbereich

Die Verwendung der unter Pkt. 1. beschriebenen Umrüstung ist an allen in Anlage 4 aufgeführten Kraffradtypen mit Typgenehmigung (ABE gem. § 20 StVZO, EG-BE gem. RREG 92/61/EWG, RREG 2002/24/EG oder VO (EU) 168/2013 bei ansonsten serienmäßiger Ausrüstung zulässig.

2.1 Auflagen und Hinweise

Auflagen für den Fahrzeughalter

2.1.1 Es ist gemäß der Anbauanleitung und den Hinweisen des Antragstellers bezüglich der Einstellung der Federbeine zu verfahren. (Siehe Anlage 3)

2.1.2 Die Verwendung der unter Pkt. 1.1 beschriebenen Umrüstung an den in Anlage 4 aufgeführten Fahrzeugtypen mit Zulassung gem. § 21 StVZO, welche bzgl. der Umrüstung baugleich mit entsprechend im Verwendungsbereich genannten Fahrzeugtypen sind, ist möglich.

Die Zulässigkeit der Verwendung für diese Fahrzeugtypen muß unverzüglich im Rahmen einer Änderungsabnahme gemäß StVZO § 19 Abs. 3 durch einen amtlich anerkannten Sachverständigen oder Prüfer einer Technischen Prüfstelle oder einem Prüfingenieur einer amtlich anerkannten Überwachungsorganisation geprüft und bestätigt werden.

Nach der durchgeführten Abnahme ist der Nachweis mit der Bestätigung über die Änderungsabnahme mit den Fahrzeugpapieren mitzuführen und zuständigen Personen auf Verlangen vorzuzeigen; dies entfällt nach erfolgter Berichtigung der Fahrzeugpapiere.

3 Prüfgrundlagen, durchgeführte Prüfungen und Prüfbedingungen

3.0 Prüfgrundlagen

Die durchgeführten Prüfungen erfolgten gemäß VdTÜV-Merkblatt "Prüfung von Zubehörfedern und Austauschfederbeinen für Kraftfahrzeuge nach § 30a Absatz 3 StVZO; Fahrzeug 762 vom Januar 2011"

3.1 Durchgeführte Prüfungen

Die ausgewählten Prüffahrzeuge wurden bzgl. den allgemeinen Anforderungen (gemäß Pkt. 3.1.1 – 3.1.7) überprüft.

3.1.1 Die Anforderungen der weiteren Vorschriften (z. B. VO (EU) 44/2014, Artikel 18 und Anhang XIV hinsichtlich der Neigung des amtl. Kennzeichens, VO (EU) 44/2014, Artikel 20 und Anhang XVI hinsichtlich des Ständers sowie VO(EU) 3/2014, Anhang IX hinsichtlich des Anbaus der Beleuchtung) wurden geprüft.

3.1.2 Die Ausstattung/Eigenschaften der Austauschfedern bzgl. Blocklänge, Betriebsfestigkeit, ausreichendem Ausfederweg sowie Freigängigkeit wurden geprüft.

3.1.3 Federkennlinie

Von den Austauschfedern wurden stichprobenartig eine Kraft-Weg-Kennlinie im Bereich zwischen L0 und Lb aufgenommen und mit den Angaben des Teileherstellers verglichen.

Fahrzeugteil : Austausch-Federbein

Typ : 456

Antragsteller : Y.S.S. Europe Limited, NL-5482 VR Schijndel

154KA0007-00

3.1.4 Betriebsfestigkeit und Korrosionsfestigkeit der Federn

Die Austauschfedern wurden einer Betriebsfestigkeitsprüfung sowie der Prüfung der Korrosionsfestigkeit unterzogen.

Darüber hinaus erfolgt die Überwachung der Betriebsfestigkeit durch dokumentiertkontinuierlich beim Hersteller durchgeführte, periodische Prüfstandsläufe.

Die Betriebsfestigkeit wurde außerdem durch Dauererprobung in Fahrversuchen gem. o.a. Prüfgrundlage geprüft. (Fahrstrecke: ca. 8000 km)

3.1.5 Anbauprüfung

Die Anbauprüfungen wurden mit exemplarisch ausgewählten Prüffahrzeugen durchgeführt.

Bei der Anbauprüfung wurden nachfolgende Kriterien geprüft:

- korrekte Montierbarkeit der Federn
- Ggf. korrekte Einstellbarkeit der Federn (Federvorspannung)
- Bestimmung des Hinterachsbezogenen Kraft-Weg-Diagramm (Hinterachslast/ Federweg an der Hinterachse gemessen in Achsmitte) bis min. zum 1,4 fachen der zul. Achslast des Fahrzeugs zur Bestimmung der Grenzfederrate.
- Die Federvorspannung wurde entsprechend der vom Hersteller vorgegebenen Grundeinstellung bzgl. des Fahrergewichtes eingestellt.

$$\text{Grenzfederrate der Achsfederung (kg/mm)} \leq \frac{\text{Zul. Achslast (kg)}}{37 \text{ mm}}$$

Toleranz: + 2 kg/mm

In der Regel weisen die Austauschfedern eine im Vergleich zur Serie höhere Federrate auf.

3.1.6 Fahrdynamikprüfung

Es wurden Fahrversuche mit exemplarisch ausgewählten Prüffahrzeugen unter betriebsüblichen Bedingungen durchgeführt.

Bei den Fahrdynamikprüfungen wurden nachfolgende Kriterien geprüft:

- Fahrverhalten in allen Geschwindigkeitsbereichen bis zur jeweiligen bauartbedingten Höchstgeschwindigkeit bzgl. Längsrillenempfindlichkeit und Pendelverhalten um die Fahrzeug-Längsachse auf Bundesautobahn in Geradeausfahrt sowie in langgezogenen Kurven,
- Fahrverhalten in langsamen bis mittleren Geschwindigkeitsbereichen bzgl. des Lenkerflatter-Verhaltens (Shimmy-Effekt),
- Fahrverhalten in langsamen bis mittleren Geschwindigkeitsbereichen bzgl. des Lenkerschlag-Verhaltens (Kick-back-Effekt),
- Fahrverhalten beim spitzwinkligen Überqueren von Längsrillen,
- Fahrverhalten auf Schlechtwegstrecken

Fahrzeugteil : Austausch-Federbein

Typ : 456

Antragsteller : Y.S.S. Europe Limited, NL-5482 VR Schijndel

154KA0007-00

3.2 Prüfungbedingungen

3.2.1 Prüfstrecken

Bundesautobahn : ebener, trockener Asphalt mit Längsrillen

Bundesstraßen : ebener, trockener Asphalt mit Längs- und Querrillen

Landstraßen : ebener und unebener, trockener Asphalt, Schlechtwegstrecke

4 Prüfergebnisse

4.1.1 Die Anforderungen hinsichtlich der Neigung des amtl. Kennzeichens, des Anbaus der Beleuchtung sowie des Ständers wurden erfüllt.

4.1.2 Die Anforderungen bzgl. Blocklänge, Betriebsfestigkeit sowie ausreichendem Freigängigkeit wurden erfüllt.

Die Anbauprüfung führte zu keinen negativen Auswirkungen bzw. Einflüssen bezüglich den unter Pkt. 3.1.5 genannten Kriterien.

Das Befestigungssystem der Austauschfedern entspricht dem serienmäßig am Kraftradtyp verwendeten System.

4.1.3 Die Federkennlinien wurden ermittelt.

4.1.4 Die Betriebsfestigkeitsprüfung (Prüfstandslauf) wurde positiv abgeschlossen. Die Korrosionsfestigkeit entspricht aufgrund der verwendeten (höherwertigeren) Werkstoffe mindestens der des Serienteils.

4.1.5 Fahrdynamikprüfung

Bei den durchgeführten Fahrdynamik-Prüfungen wurden keine negativen Auswirkungen oder Einflüsse bezüglich den unter Pkt. 3.1.6 genannten Kriterien durch die Umrüstung bei ansonsten serienmäßiger Ausrüstung des Prüffahrzeugs festgestellt.

5 Anlagen

Anlage 1 (10 Seiten) : Zeichnung, Abmessungen der Federbeine

Anlage 2 (4 Seiten) : Dämpfer- und Federkennlinien

Anlage 3 (32 Seiten) : Anbauanweisung

Anlage 4 (18 Seiten) : Verwendungsbereich / Ausführungen

Fahrzeugteil : Austausch-Federbein
 Typ : 456
 Antragsteller : Y.S.S. Europe Limited, NL-5482 VR Schijndel

154KA0007-00

6 Zusammenfassung

Die im Verwendungsbereich beschriebenen und mit dem Austausch-Federbein Typ 456 ausgerüsteten Fahrzeuge genügen in soweit den Anforderungen der Prüfgrundlage gemäß Pkt. 3.0. und entsprechen den Bestimmungen der StVZO und den hierzu ergangenen Richtlinien und Anweisungen in der heute gültigen Fassung.

Die Bezieher der Umrüstung werden durch eine vom Antragsteller mitzuliefernde Anbauanweisung auf die Auflagen und Hinweise zur Handhabung und Montage hingewiesen.

Gegen die Erteilung einer Allgemeinen Betriebserlaubnis bestehen keine technischen Bedenken.

Eine Abnahme gem. § 19 (3) StVZO durch einen amtl. Anerkannten Sachverständigen oder Prüflingenieur wird nicht für erforderlich gehalten, wenn die Auflagen gemäß Pkt. 2.1 beachtet werden.

Der Technische Dienst ist für die angewendeten Prüfverfahren vom Kraftfahrt-Bundesamt entsprechend EG-FGV für das Typgenehmigungsverfahren des KBA anerkannt.

930/rü-pc
 Köln, den 17.05.2016



Dipl.-Ing. Harald Rüttgers

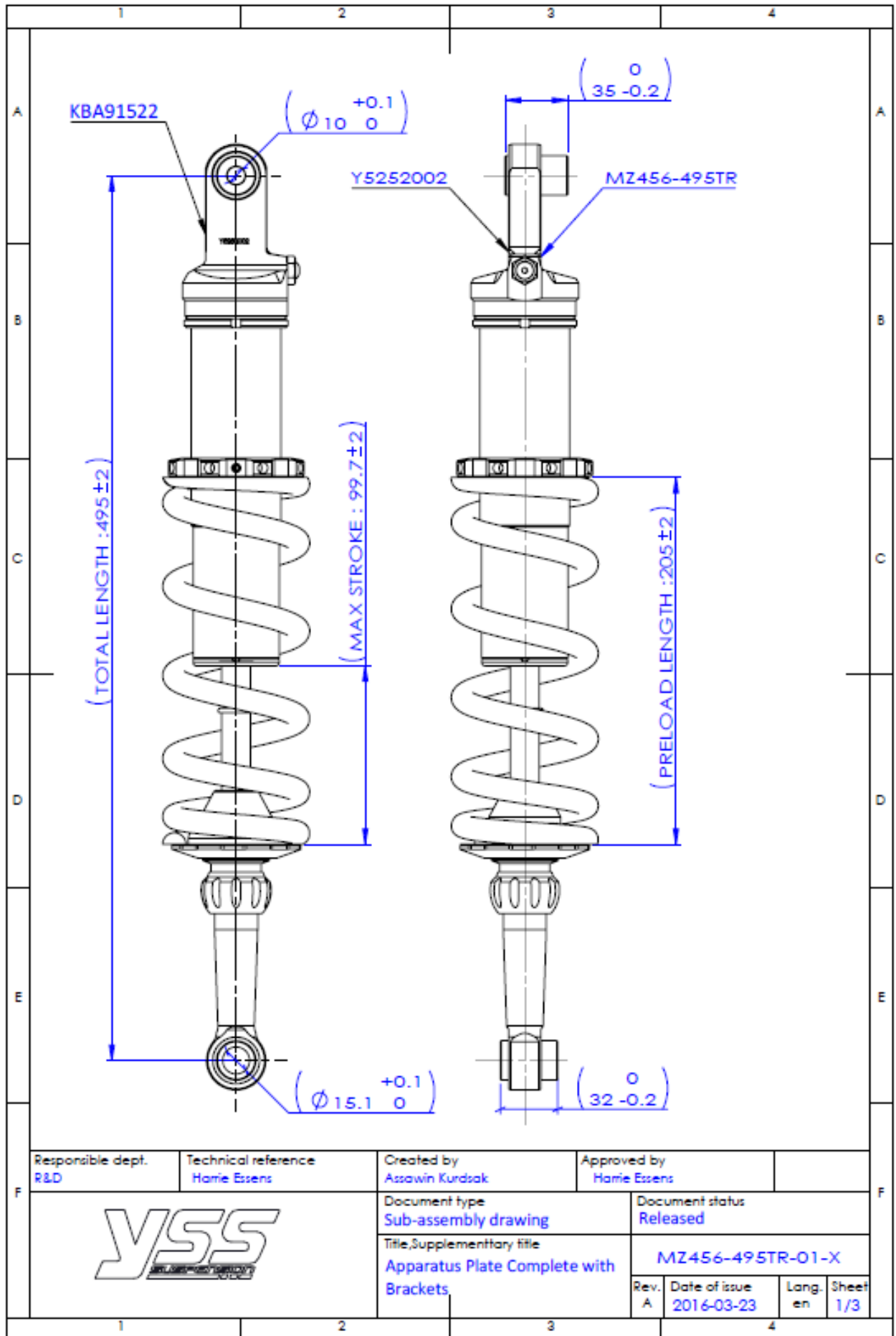

Responsible dept. R&D	Technical reference Harrie Essens	Created by Assawin Kurdsak	Approved by Harrie Essens
		Document type Sub-assembly drawing	Document status Released
		Title, Supplementary title Apparatus Plate Complete with Brackets	
		Rev. A	Date of issue 2016-03-23
		Lang. en	Sheet 1/3

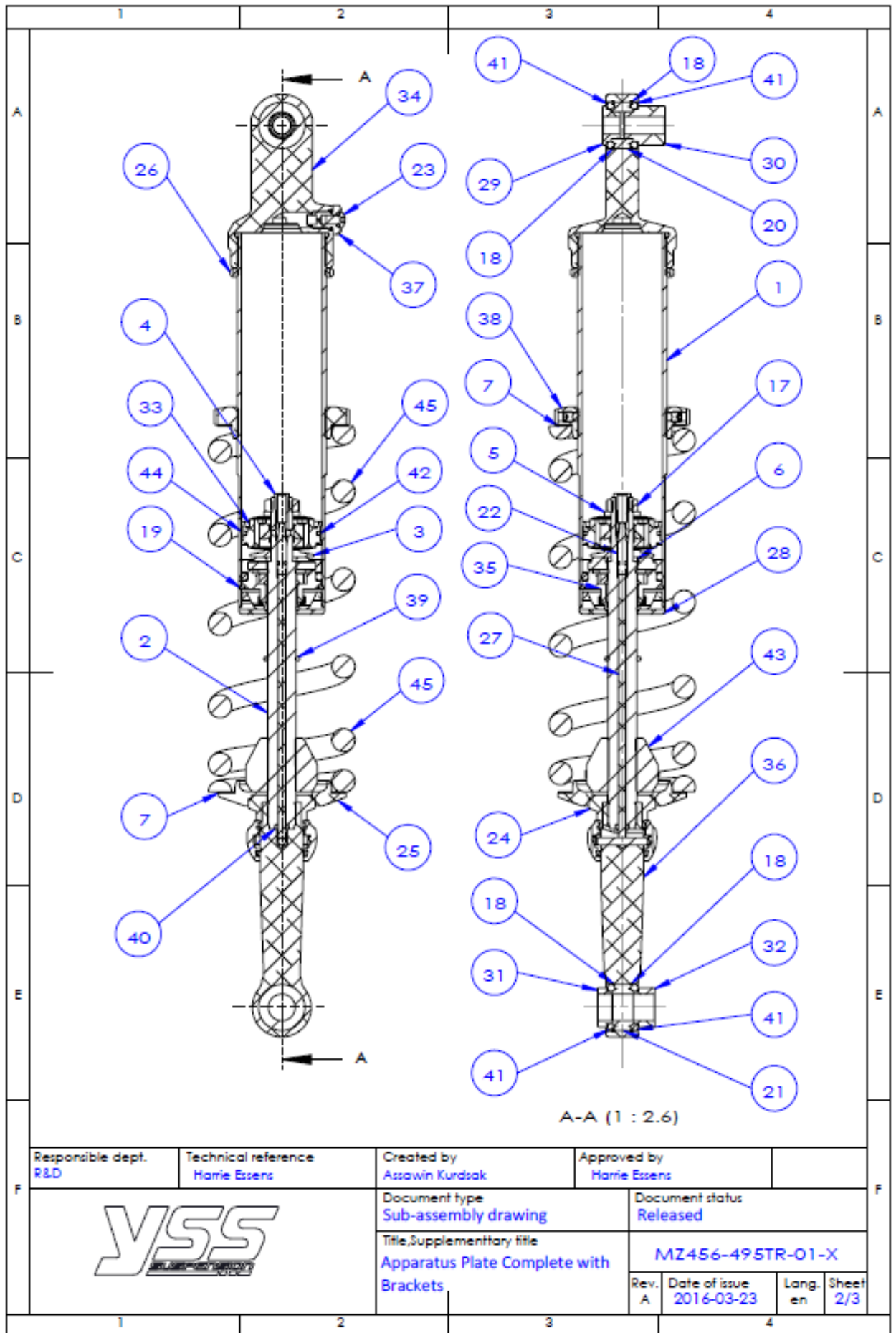

Responsible dept. R&D	Technical reference Harrie Essens	Created by Assawin Kurdsak	Approved by Harrie Essens
--------------------------	--------------------------------------	-------------------------------	------------------------------

	Document type Sub-assembly drawing	Document status Released	
	Title, Supplementary title Apparatus Plate Complete with Brackets.	MZ456-495TR-01-X	
	Rev. A	Date of issue 2016-03-23	Lang. en

i)

1	2	3	4			
A	NO.	PART NO.	PART NAME	MATERIAL	QTY	
	1	2A04A20-80	BLACK STEEL TUBE M50x45x20	Steel STKM-12B	1	
	2	2A12-1355-06	SHAFT W-HOLE 4.5 16xM2/M16x1.5x135	Steel S45 C	1	
	3	2A34-005-02	STEEL BUSH VALVE 12x20	Steel	1	
	4	2A34-07-04	SEAT M8x1.0x8	Steel	1	
	5	2A34-10-00	STEEL SHIM WASHER 12x22x2.5	Steel	1	
	6	2A34-15-00	STEEL SHIM WASHER 12x16.5x2.5	Steel	1	
	7	2A34-27-00	WASHER 5.6x8x0.5 (SUS.)	Stainless Steel	2	
	8	2A35-021-01	SHIM 17x2x0.2 SK 85	SK-85	5	
	B	9	2A35-024-01	SHIM 24x2x0.2	Sandvik 20 C	1
		10	2A35-025-01	SHIM 26x2x0.2	Sandvik 20 C	2
		11	2A35-026-01	SHIM 28x2x0.2	Sandvik 20 C	2
		12	2A35-027-01	SHIM 30x2x0.2	Sandvik 20 C	4
		13	2A35-028-00	SHIM 32x2x0.2	Sandvik 20 C	4
		14	2A35-029-00	SHIM 34x2x0.2	Sandvik 20 C	2
		15	2A35-030-00	SHIM 36x2x0.2	Sandvik 20 C	2
		16	2A35-031-00	SHIM 38x2x0.2	Sandvik 20 C	2
C	17	2A36-10-20	ZINC1 HALF NUT M2x1.25x7.0	Steel	1	
	18	2A38-010-82	BLACK2 BR RING 26	Steel	4	
	19	2A38-021-20	ZINC2 BR RING 45	Steel	1	
	20	2A39-030-01	BEARING 26x15 GEISUK CHROME	Steel+PTFE	1	
	21	2A39-031-01	BEARING 26x15 GE 15 UK CHROME	Steel+PTFE	1	
	22	2A90-002-02	REBOUND NEEDLE 15.5 DEGREE SET.	Steel+NBR	1	
	23	2A94-001-00	ZINC2 GAS SCREW M5 W- O-RING SET.	Steel+NBR	1	
	24	2B27-020-92	HT. SHAFT LOCK 16x24	AL 6061 TG	1	
	25	2B27-107-90	HT. RETAINER 56	AL 6061 TG	1	
	26	2B27-216-90	HT. LOCK RING M50	AL 6061 TG	1	
D	27	2B28047-00	NEEDLE 4.0x147.5	AL 6061 TG	1	
	28	2B29-002-90	HT. END CAP 45	AL 6061 TG	1	
	29	2B31-01-03	AL HALF BUSH FOR BEARING 10x1 (22)	AL 6061 TG	1	
	30	2B31-061-03	AL HALF BUSH FOR BEARING 10x24 (48)	AL 6061 TG	1	
	31	2B31-062-00	AL HALF BUSH FOR BEARING 15.1x10 (20)	AL 6061 TG	1	
	32	2B31-063-00	AL HALF BUSH FOR BEARING 15.1x4 (28)	AL 6061 TG	1	
	33	2B37-015-90	HT. PISTON 45	AL 6061 TG	1	
	34	2B88-043-90	T. Z EYE (+30) 26x18x80xM10/M50x1.5 SET	AL 6061 TG +NBR	1	
	35	2B89-006-90	HT. SEAL BLOCK 456 16.5 SET.	AL 6061 TG +NBR+Steel+PTFE	1	
	36	2B91-001-00	HT. O EYE W-REB (+65) 26x18x15/M6x1.5 SET	AL 6061 TG +EPDM+Steel	1	
E	37	2B94-001-00	HT. GAS SCREW M10x1.25 W-RUBBER SET	Steel+NBR	1	
	38	2B94-091-90	HT. PRELOAD 56/M50x1.5x17.5xM6	AL 6061 TG +NBR+Steel	1	
	39	2C42-004-00	O-RING 15.5x2 NBR BLACK	NBR	1	
	40	2C42-025-01	O-RING 4x2 NBR BLACK	NBR	1	
	41	2C42-027-01	O-RING 18x4 NBR BLACK	NBR	4	
	42	2C42-046-00	O-RING 39x2 NBR BLACK	NBR	1	
	43	2C43-080-01	BUMP STOPPER 40x16 X 30 MM.	PU Foam	1	
	44	2D44-021-00	PISTON RING 1.8x48	Brass+PTFE	1	
	45	S5656085-000-22080	BLACK SPRING 56-85-220	SW-180	1	
	F	Responsible dept. R&D	Technical reference Harrie Essens	Created by Assawin Kurdsak	Approved by Harrie Essens	
		Document type Sub-assembly drawing	Document status Released			
		Title, Supplementary title Apparatus Plate Complete with Brackets		MZ456-495TR-01-X		
				Rev. A	Date of issue 2016-03-23	Lang. en
1	2	3	4			

shock dimensions for YSS 456 shocks

Shock No.	Shock Length Lo	Shock- Ø	Stroke	upper Eye or Fork width + Ø	Bottom Eye or Fork width + Ø	Spring	Preload
MG456-290 TRW-18	290	45	54	10x30	30x12	56-100-150	10
MG456-295 TRW-22	295	45	59	10x30	F.30xM.12	56-100-150	10
MG456-295 TRWL-09	295	45	59	10x26	10x39	56-120-150	16
MG456-295 TRWL-13	295	45	49	12X30	12X32	56-150-150	10
MG456-300 H1RWL-24	300	45	59	10x26	10x39	56-130-150	6
MG456-300 TRWL-02	300	45	59	10x30	10x25	56-100-150	10
MG456-300 TRWL-24	300	45	59	10x26	10x39	56-100-150	6
MG456-310 H1RW-30	310	45	69	10x26	10x39	56-130-150	6
MG456-315 TRWL-38	315	45	59	10x30	10x36	56-100/120-165	5
MG456-315 TRWL-40	315	45	64	10X29H+5	F.30X10	56-100-150	10
MG456-315 TRWL-44	315	45	59	10x30	10x36	56-100-150	5
MG456-315 TRWL-44	320	45	59	10x30	10x36	56-100-150	5
MG456-315 TRWL-44	325	45	59	10x30	10x36	56-100-150	5
MG456-315 TRWL-49	315	45	59	10x30	10x36	56-85/100-165	5
MG456-320 HRW-08	320	45	49	10x30	F.42x13	56-150-150	15
MG456-325 TRWL-10	325	45	64	10x30	30x10	56-95-175	10
MG456-330 TRW-37	330	45	69	10x30	F.30xM10	56-75-175	8
MG456-330 TRWL-11	330	45	61	10X30	F.30X10	56-130-185	5
MG456-330 TRWL-26	330	45	59	10X30	F.30X10	56-100-150	12
MG456-330 TRWL-29	330	45	64	10x30	F.30x10	56-85-175	8
MG456-335 TRWL-09	335	45	64	10x30	F.30X10	56-95-175	7
MG456-400 HRWL-13	400	45	70	14x31 H+30	14x31 RL+5	56-175-200	8
MG456-430 TRWL-01	430	45	79	12x40	12x40	56-175-200	8
MG456-495 TRWL-01	495	45	94	10x22/10x48	15.1x20 /15.1x28	56-85-220	15
MU456-265 HRW-13	265	45	49	10x22	10x22	56-100-130	13
MU456-285 TRW-13	285	45	59	10x22	10x22	56-100-150	12
MU456-285 TRWL-14	285-295	45	34	12x30	12x32	56-180-150	8
MU456-325 TRWL-18	325-335	45	49	10x28	10x39	56-180-150	10
MX456-265 HRW-13	265	45	49	10x22	10x22	56-100-130	13
MX456-285 TRC-03	285	45	59	10x28/30	10x38/40	56-150-150	10
MX456-285 TRCL-09	285	45	49	12X30 H.30	12X32	56-180-150	5
MX456-285 TRWL-09	285	45	49	12X30 H.30	12X32	56-180-150	5
MX456-300 TRCL-02	300	45	69	10x30	10x25	56-100-150	12
MX456-305 TRC-03	305	45	59	10x28	F.30xM10	56-150-150	14
MX456-310 TRCL-33	310	45	59	10x30	10X39	56-100-150	8
MX456-315 H1RWL-03	315	45	49	12x27	F.40x12	56-75-150	14
MX456-315 TRCL-03	315	45	49	12x27	F.40x12	56-75-150	14
MX456-320 HRW-02	320	45	59	12x30	F.40 Hx12	56-75-150	17
MX456-320 TRWL-20	320	45	69	10x26/34	10x20/30	56-100-150	12
MX456-325 TRC-05	325	45	70	12X27	F.40X12	56-75-175	18
MX456-325 H1RCL-08	325	45	54	12x27	F.40x12	56-75-150	14
MX456-325 TRCL-08	325	45	54	12x27	F.40x12	56-75-175	14
MX456-340 H1RCL-18	340	45	69	10x30	F.30X10	56-110-175	15
MX456-340 TRCL-18	340	45	69	10x30	F.30X10	56-110-175	13
MX456-350 TRCL-13	350-360	45	59	10x30	10x39	56-130-185	10
MX456-385 H1RCL-04	385	45	74	10x32 H+30	10x40 RL+20	56-150-185	14
MX456-395 TRW-10	395	45	84	10x30	F.30x10	56-100-220	9
MX456-400 H1RW-09	400	45	59	10x36 H.80	F.40x10	56-200-150	25
MX456-415 TRCL-02	415	45	84	10x27offset	F.22xM10	56-65-245	12
MX456-430 HRCL-01	430	45	79	12x40	12x40	56-175-200	8
MX456-450 TRCL-02	450	45	119	10x30	F.30xM10	56-65-245	18

shock dimensions for YSS 456 shocks

Shock No.	Shock Length Lo	Shock- Ø	Stroke	upper Eye or Fork width + Ø	Bottom Eye or Fork width + Ø	Spring	Preload
MZ456-265 TR-11	265	45	44	12x50	12x35	56-180-150	9
MZ456-275 TR-03	275	45	54	12x35	12x55	56-200-150	11
MZ456-275 TR-04	275	45	49	10x28	40x10	56-180-150	10
MZ456-275 TR-05	275	45	49	10x40	10x50	56-180-150	15
MZ456-280 TR-02	280	45	59	10x38	10x30	56-150-150	10
MZ456-280 TR-05	280	45	59	12x22	12x22	56-85-175	14
MZ456-280 TRL-10	280	45	49	10x28/30	10x38/40	56-150-150	15
MZ456-285 TR-03	285	45	59	10x28/30	10x38/40	56-150-150	13
MZ456-285 TR-07	285	45	49	10x28	40x10	56-200-150	10
MZ456-285 TRL-02	285	45	49	10x28	10x38/40	56-180-150	12
MZ456-285 TRL-06	285	45	54	10x30	10x30	56-100-150	6
MZ456-285 TRL-09	285	45	49	12X30 H.30	12X32	56-180-150	5
MZ456-290 TR-03	290	45	69	10x30	10x22	56-85-175	15
MZ456-290 TR-04	290	45	69	10x30	10x22	56-75-175	13
MZ456-290 TR-09	290	45	44	12x30	12x32	56-180-150	6
MZ456-290 TR-15	290	45	54	10x50	10x50	56-140/156-185	22
MZ456-290 TR-16	290	45	49	10x40	50x10	56-180-150	12
MZ456-290 TRL-02	290	45	54	10x28/30	10x38/40	56-150-150	14
MZ456-290 TRL-10	290	45	44	10x28	10x39	56-150-150	14
MZ456-290 TRL-11	290	45	54	12x50	18x39	56-200-150	18
MZ456-290 TRL-12	290	45	49	12x46	18x39	56-180-150	11
MZ456-290 TRL-16	290	45	44	10x40	F.50x10	56-180-150	14
MZ456-290 TRL-19	290	45	54	10x30	10x30	56-100-150	11
MZ456-290 TRL-23	290	45	49	12X35	12X25	56-130-150	10
MZ456-290 TRL-26	290	45	49	10x23	10x23	56-120-150	10
MZ456-295 TR-04	295	45	49	10x28	32x10	56-150-150	14
MZ456-295 TR-08	295	45	54	10x30	10x25	56-100-150	14
MZ456-295 TR-10	295	45	54	10x30	30x12	56-100-150	10
MZ456-295 TR-16	295	45	59	10x23	10x23	56-75-150	10
MZ456-295 TR-18	295	45	59	10x23	10x23	56-120-150	17
MZ456-295 TR-29	295	45	50	10x28	10x39	56-150-150	10
MZ456-295 TRL-02	295	45	54	10x28	10x38/40	56-150-150	8
MZ456-295 TRL-11	295	45	54	10x28	10x38	56-170-150	9
MZ456-295 TRL-12	295	45	44	12x25	30xM10	56-285-130	11
MZ456-295 TRL-13	295	45	49	12x30	12x32	56-150-150	10
MZ456-300 HR-37	300	45	59	10x46	F.30x12	56-150-150	14
MZ456-300 TR-03	300	45	59	10x30	30xM10	56-85-175	17
MZ456-300 TR-04	300	45	64	12x35	10x23	56-150-150	14
MZ456-300 TR-06	300	45	49	10x28	40 Hx10	56-200-150	15
MZ456-300 TR-12	300	45	69	10x30	30xM10	56-85-175	18
MZ456-300 TR-13	300	45	59	10x30	30x10	56-130-150	14
MZ456-300 TR-14	300	45	59	10x30	30xM10	56-130-150	16
MZ456-300 TR-15	300	45	69	10x30	30x10	56-95-175	18
MZ456-300 TR-16	300	45	54	12x30	30x12	56-200-150	18
MZ456-300 TR-17	300	45	49	12x46	30x12	56-180-150	13
MZ456-300 TR-18	300	45	54	12x40	30x12	56-130-150	12
MZ456-300 TR-29	300	45	54	12x40	37xM16	56-180-150	16
MZ456-300 TR-39	300	45	49	10x30	F.30xM10	56-140-150	14
MZ456-300 TRL-02	300	45	59	10x30	10x25	56-100-150	10
MZ456-300 TRL-11	300	45	59	12X24	10X38	56-285-130	10
MZ456-300 TRL-20	300	45	69	10x30	10x24/26	56-85-175	10
MZ456-300 TRL-24	300	45	59	10X26	10X39	56-130-150	6
MZ456-300 TRL-28	300	45	44	12x60	12x30	56-200-150	11
MZ456-300 TRL-30	300	45	59	10x40	10x50	56-150-150	16
MZ456-300 TRL-33	300	45	49	10x28	10x39	56-150-150	10

shock dimensions for YSS 456 shocks

Shock No.	Shock Length Lo	Shock- Ø	Stroke	upper Eye or Fork width + Ø	Bottom Eye or Fork width + Ø	Spring	Preload
MZ456-305 TR-03	305	45	49	10x28	30xM10	56-180-150	14
MZ456-305 TR-09	305	45	59	10x46	30x12	56-130-150	16
MZ456-305 TR-11	305	45	59	12x40	30x12	56-110-175	16
MZ456-305 TR-12	305	45	59	10x30	30x10	56-95-175	17
MZ456-305 TR-13	305	45	59	12x28	40x12	56-75-150	13
MZ456-305 TR-17	305	45	59	12x35	30x12	56-85-150	10
MZ456-305 TR-18	305	45	49	10x30	26x10	56-180-150	12
MZ456-305 TR-20	305	45	69	10x23	10x23	56-75-150	11
MZ456-305 TR-21	305	45	69	10x23	10x23	56-100-150	10
MZ456-305 TR-22	305	45	54	10x30	10x25	56-100-150	13
MZ456-305 TR-25	305	45	49	10x29 H.30	F.30X10	56-180-150	10
MZ456-305 TR-28	305	45	69	10X29	10X39	56-180-175	10
MZ456-305 TRL-05	305	45	69	10x28/30	10x38/40	56-150-150	12
MZ456-305 TRL-06	305	45	69	10x22/24	10x22/24	56-75-175	10
MZ456-305 TRL-07	305	45	59	10x22/24	10x22/24	56-130-150	12
MZ456-305 TRL-08	305	45	66	12x28	40x12	56-65/95-150	18
MZ456-305 TRL-19	305	45	49	10x44	50x10	56-180-150	12
MZ456-305 TRL-24	305	45	54	10x30	10X25	56-85-175	13
MZ456-310 TR-01	310	45	64	10x30	32x12	56-75-175	
MZ456-310 TR-08	310	45	64	10x30	30xM10	56-85-175	18
MZ456-310 TR-17	310	45	74	12x60	12x30	56-220-150	8
MZ456-310 TR-21	310	45	64	12x40	30x12	56-150-150	12
MZ456-310 TR-27	310	45	54	10x26	30x10	56-100-150	17
MZ456-310 TR-29	310	45	64	10x27	F.30x12	56-110-175	16
MZ456-310 TR-33	310	45	41	10X28	10X39	56-180-150	10
MZ456-310 TR-29	310	45	64	10x26/28	30x14	56-110-175	16
MZ456-310 TRL-02	310	45	59	10x28/30	10x38	56-150-150	10
MZ456-310 TRL-04	310	45	54	10X28/30	10x38/40	56-150-150	10
MZ456-310 TRL-06	310	45	64	12x30	30x12	56-130-150	14
MZ456-310 TRL-07	310	45	64	10x20/26	10x20/26	56-75-175	7
MZ456-310 TRL-11	310	45	64	12x60	12x30	56-200-150	10
MZ456-310 TRL-13	310	45	64	10x30	12x30	56-95-175	12
MZ456-310 TRL-31	310	45	48	10x28	10x39	56-150-150	9
MZ456-310 TRL-33	310	45	59	10x30	10X39	56-100-150	8
MZ456-315 TR-04	315	45	64	10x30	30xM10	56-85-175	17
MZ456-315 TR-05	315	45	64	10x30	10x22	56-75-175	16
MZ456-315 TR-06	315	45	64	10x30	30xM10	56-95-175	20
MZ456-315 TR-10	315	45	69	12x26/28	26x12	56-85-175	16
MZ456-315 TR-11	315	45	69	12x26/28	40x12	46-90-185	16
MZ456-315 TR-12	315	45	69	12x26/28	30x12	46-80-185	16
MZ456-315 TR-15	315	45	64	12x26/28	40x12	56-110-175	16
MZ456-315 TR-16	315	45	64	12x28	40x12	56-85-175	17
MZ456-315 TR-19	315	45	54	10x40	30x12	56-130-150	10
MZ456-315 TR-21	315	45	64	10x30	30xM10	56-130-150	14
MZ456-315 TR-28	315	45	54	10x26	30x10	56-120-150	15
MZ456-315 TR-29	315	45	64	10x30	30x10	56-100-150	17
MZ456-315 TR-36	315	45	64	10x30	F.30XM10	56-140-150	14
MZ456-315 TRL-03	315	45	69	12x26/28	40x12	56-75-150	16
MZ456-315 TRL-07	315	45	64	10x30	26x10	56-200-150	15
MZ456-315 TRL-08	315	45	54	10x30	26x10	56-180-150	15
MZ456-315 TRL-18	315	45	64	12x22	12x22	56-95-175	17
MZ456-315 TRL-23	315	45	59	12x30	24x35	56-150-150	17
MZ456-315 TRL-24	315	45	64	10x30	10x39	56-130-150	6
MZ456-315 TRL-27	315	45	54	10x29	10x40	56-100-150	14

shock dimensions for YSS 456 shocks

Shock No.	Shock Length Lo	Shock-Ø	Stroke	upper Eye or Fork width + Ø	Bottom Eye or Fork width + Ø	Spring	Preload
MZ456-320 TR-04	320	45	79	12x30	12x30	56-85-175	14
MZ456-320 TR-06	320	45	69	10x30	30xM10	56-95-175	20
MZ456-320 TR-07	320	45	69	12x28	32x12	56-100-150	14
MZ456-320 TR-11	320	45	54	10x28	10x39	56-180-150	13
MZ456-320 TR-20	320	45	69	10x26/34	10x20/30	56-100-150	12
MZ456-320 TR-33	320	45	41	10x28	10x39	56-180-150	10
MZ456-320 TRL-02	320	45	49	12x30	F.40x12	56-100-150	15
MZ456-320 TRL-05	320	45	59	12x30	12x83	56-110-175	14
MZ456-320 TRL-08	320	45	54	10x30	42x45x13	56-150-150	15
MZ456-320 TRL-11	320	45	54	10x28	10x38/40	56-180-150	15
MZ456-320 TRL-14	320	45	64	12x46	12x40	56-85-175	18
MZ456-320 TRL-18	320	45	59	10x30	10x40	56-150-150	10
MZ456-320 TRL-21	320	45	54	12x28.5/28	F.40x12	56-75-150	14
MZ456-320 TRL-22	320	45	69	10x30	10x25	56-85-175	13
MZ456-325 H1RL-08	325	45	54	12x27	F.40x12	56-75-150	14
MZ456-325 TR-03	325	45	69	12x30	F.32x12	56-85-175	10
MZ456-325 TR-05	325	45	54	12x27	F.40x12	56-75-175	14
MZ456-325 TR-11	325	45	64	10x30	30xM10	56-150-150	12
MZ456-325 TR-12	325	45	69	12x60	30x12	56-110-175	10
MZ456-325 TR-14	325	45	64	10x30	30x10	56-75-150	16
MZ456-325 TRC-05	325	45	64	12x26/28	40x12	56-75-175	18
MZ456-325 TRCL-08	325	45	54	12x26/28	40x12	56-75-150	18
MZ456-325 TRL-01	325	45	59	10x28/30	10x38/40	56-150-150	14
MZ456-325 TRL-02	325	45	59	10x28	10x38/40	56-150-185	16
MZ456-325 TRL-04	325	45	49	10x30	10x40	56-180-150	10
MZ456-325 TRL-06	325	45	54	10x28	10x38/40	56-150-150	13
MZ456-325 TRL-07	325	45	59	10x28	30x10	56-120-150	8
MZ456-325 TRL-09	325	45	69	12x34/36	14x36/38	56-150-185	12
MZ456-325 TRL-19	325-335	45	49	10x28	10x39	56-180-150	10
MZ456-330 TR-04	330	45	74	10x30	32x10	56-90-175	12
MZ456-330 TR-06	330	45	74	10x30	30x10	56-75-175	14
MZ456-330 TR-09	330	45	74	10x30	32x10	56-95-175	12
MZ456-330 TR-14	330	45	69	10x30	30x12	56-130-185	11
MZ456-330 TR-15	330	45	74	10x30	30xM10	56-75-175	14
MZ456-330 TR-16	330	45	74	12x28	F.30x12	56-75-175	9
MZ456-330 TR-18	330	45	49	10x30	40x10	56-250/280-150	8
MZ456-330 TR-19	330	45	74	10x30	30x10	56-95-175	12
MZ456-330 TR-21	330	45	64	10x30	30x10	56-75-150	18
MZ456-330 TR-22	330	45	84	10x20	10x30	56-75-175	15
MZ456-330 TR-23	330	45	59	10x30 H.80	26xM10	56-180-150	18
MZ456-330 TRL-01	330	45	69	10x22	10x22	56-85-175	12
MZ456-330 TRL-02	330	45	69	10x22	10x22	56-95-175	11
MZ456-330 TRL-04	330	45	64	10x30	F.32x10	56-95-175	10
MZ456-330 TRL-05	330	45	74	10x30	30x10	56-85-175	10
MZ456-330 TRL-08	330	45	64	12x24	14x24	56-150-185	10
MZ456-330 TRL-10	330	45	84	10x22	10x30	56-85-175	11
MZ456-330 TRL-11	330	45	59	10x30	30x10	56-130-185	11
MZ456-330 TRL-12	330	45	59	10x28	40x10	56-180-175	16
MZ456-330 TRL-17	330	45	69	10x30	10x39	56-175-200	14
MZ456-330 TRL-20	330	45	64	10x30	F.30xM10	56-110-175	14
MZ456-335 TR-05	335	45	74	10x30	30x10	56-85-175	10
MZ456-335 TR-06	335	45	64	10x30	30x10	56-100-150	11
MZ456-335 TR-07	335	45	64	10x30	30x10	56-75-150	13
MZ456-335 TRL-01	335	45	64	10x22	10x22	56-95-175	10
MZ456-335 TRL-11	335	45	64	12x30	12x30	56-200-200	13

shock dimensions for YSS 456 shocks

Shock No.	Shock Length Lo	Shock- Ø	Stroke	upper Eye or Fork width + Ø	Bottom Eye or Fork width + Ø	Spring	Preload
MZ456-340 TR-01	340	45	74	12x30	40x12	56-85-175	19
MZ456-340 TR-03	340	45	74	10x30	32x10	56-150-185	12
MZ456-340 TR-08	340	45	69	10x30	30xM10	56-200-150	15
MZ456-340 TR-10	340	45	79	10x30	30x10	56-95-220	19
MZ456-340 TR-12	340	45	74	10x30	32x10	56-110-175	12
MZ456-340 TR-14	340	45	64	10x30	30xM10	56-95-175	13
MZ456-340 TR-15	340	45	74	10x30	30xM10	56-95-175	10
MZ456-340 TR-17	340	45	69	10x30	32x10	56-100-150	14
MZ456-340 TR-18	340	45	79	10x30	40x10	56-110-175	13
MZ456-340 TRL-04	340	45	74	10x22	10x22	56-85-175	12
MZ456-340 TRL-05	340	45	64	10x30	30xM10	56-110-175	10
MZ456-340 TRL-07	340	45	79	10x22/26	14x20	56-85-175	10
MZ456-340 TRL-09	340	45	69	10x30	10x38/40	56-150-185	14
MZ456-340 TRL-13	340	45	64	10x30	30x10	56-95-175	10
MZ456-340 TRL-14	340	45	64	10x30	F.30x10	56-95-175	13
MZ456-340 TRL-16	340	45	59	12x30	30x12	56-130-150	12
MZ456-340 TRL-17	340	45	69	10x30	F.32x10	56-100-150	10
MZ456-340 TRL-19	340	45	54	10x40	40x10	56-180-150	11
MZ456-340 TRL-21	340	45	69	10x30	F.30X10	56-85-175	8
MZ456-345 TR-04	345	45	79	10x30	32x10	56-85-175	15
MZ456-345 TR-08	345	45	79	10x30	30x10	56-95-175	16
MZ456-345 TR-09	345	45	84	10x46	30x12	56-85-220	12
MZ456-345 TR-11	345	45	79	10x30	30x12	56-85-220	12
MZ456-345 TR-13	345	45	74	12x35	F.30x12	56-130-185	13
MZ456-345 TR-14	340	45	74	10x24	14x20	56-95-175	16
MZ456-345 TRL-02	345	45	59	12x30	F.40HX12	56-95-175	15
MZ456-345 TRL-03	345	45	64	12x30	32x12	56-175-200	14
MZ456-345 TRL-06	345	45	64	12x30	30x12	56-130-150	10
MZ456-345 TRL-07	345	45	59	10x28	10x38/40	56-180-175	13
MZ456-345 TRL-10	345	45	64	10x30	30x12	56-85-175	13
MZ456-345 TRL-12	345	45	64	10x30	30x10	56-150-185	10
MZ456-345 TRL-20	345	45	64	10x30	30x12	56-200-150	13
MZ456-350 TR-03	350	45	59	10x36	40x10	56-150-150	14
MZ456-350 TR-07	350	45	49	10x28	32x10	56-180-150	17
MZ456-350 TR-08	350	45	69	12x30	32x12	56-75-175	10
MZ456-350 TR-09	350	45	79	12x30	32x12	56-95-220	12
MZ456-350 TR-10	350	45	99	10x30	10x30	56-85-220	17
MZ456-350 TR-11	350	45	69	10x30	10x38/40	56-130-220	17
MZ456-350 TRL-08	350	45	69	12x30	32x12	56-75-175	10
MZ456-355 TR-02	355	45	79	10x30	30xM10	56-85-220	8
MZ456-355 TR-05	355	45	84	10x30	30xM10	56-85-220	11
MZ456-355 TR-06	355	45	69	10x30	30x12	56-85-220	16
MZ456-355 TRL-01	355	45	59	10x36	40x10	56-130/170-150	20
MZ456-355 TRL-07	355	45	54	10x32	10x40	56-156-175	14
MZ456-355 TRL-10	355	45	64	10X30	10X44	56-85-175	12
MZ456-360 H1R-03	360	45	84	10x30	F.30xM10	56-150-185	13
MZ456-360 H1RL-02	360	45	49	10x32	F.40x10	56-150-150	10
MZ456-360 TR-03	360	45	84	10x30	30xM10	56-150-185	15
MZ456-360 TR-04	360	45	89	12x30	F.30x12	56-85-220	10
MZ456-360 TRL-02	360	45	64	10x32	40x10	56-150-150	18
MZ456-360 TRL-05	360	45	74	10x32	30x8	56-95-175	10
MZ456-360 TRL-06	360	45	59	10x32	10x40	56-200-200	13
MZ456-365 H1RL-08	365	45	54	10x32	10x40	56-200-150	12

shock dimensions for YSS 456 shocks

Shock No.	Shock Length Lo	Shock-Ø	Stroke	upper Eye or Fork width + Ø	Bottom Eye or Fork width + Ø	Spring	Preload
MZ456-365 TR-01	365	45	84	12x30	34x12	56-85-220	14
MZ456-365 TR-02	365	45	99	12x30/32	30x12	56-95-220	24
MZ456-365 TR-03	365	45	69	12x40	30x12	56-85-220	16
MZ456-365 TR-04	365	45	79	12x40	30x12	56-85-220	15
MZ456-365 TR-10	365	45	69	10x22	25x10	56-150-185	10
MZ456-365 TRL-07	365	45	64	10x30	10x39	56-150-185	10
MZ456-365 TRL-08	365	45	54	10x32	10x40	56-200-150	12
MZ456-370 TR-02	370	45	86	12x30	40x12	56-85-220	10
MZ456-370 TRL-03	370	45	74	10x30	12x22+10	56-130-185	17
MZ456-370 TRL-04	370	45	94	12x54/56	12x38	56-85-220	5
MZ456-370 TRL-05	345	45	79	10x30	30x10	56-130-220	12
MZ456-370 TRL-09	370	45	59	10x30+H30	12x23	56-150-150	12
MZ456-375 H1RL-04	375	45	44	10x32 H.30	10x40 RL+20	56-180-150	13
MZ456-375 TR-01	375	45	84	10x30	30xM10	56-150-185	15
MZ456-375 TR-03	375	45	94	12x40	F.30x12	56-85-220	10
MZ456-375 TRL-01	375	45	84	10x30	F.30xM10	56-150-185	13
MZ456-375 TRL-02	375	45	79	10x30	30xM10	56-130-220	16
MZ456-375 TRL-04	375	45	44	10x32	10x40	56-180-150	12
MZ456-380 TR-04	380	45	94	10x20	30xM10	56-95-220	15
MZ456-380 TR-05	380	45	99	10x30	30xM10	56-130-220	10
MZ456-380 TR-06	380	45	89	10x20	30xM10	56-130-220	10
MZ456-380 TRL-01	380	45	64	10x32	40x45x10	56-150-185	12
MZ456-380 TRL-07	380	45	84	12x34/36	14x36/38	56-85-220	18
MZ456-385 H1RL-04	385	45	74	10x32 H+30	10x40 RL+20	56-150-185	14
MZ456-385 TR-02	385	45	94	10x30	30xM10	56-95-220	16
MZ456-385 TR-03	385	45	104	12x32	30x15	56-95-220	15
MZ456-385 TR-05	385	45	104	10x30	30xM10	56-65-245	20
MZ456-385 TR-13	385	45	64	10x32 H+30	F.40 Hx10	56-150-185	
MZ456-385 TRL-04	385	45	74	10x32	10x40	56-150-185	12
MZ456-385 TRL-05	385	45	104	10x30	30xM10	56-65-245	20
MZ456-385 TRL-06	385	45	69	12x40	12x44/46	56-110-175	14
MZ456-390 TR-01	390	45	104	10x30	30xM10	56-95-220	15
MZ456-395 TR-10	395	45	84	10x30	F.30x10	56-100-220	9
MZ456-395 TR-11	395	45	94	12x26	12x26	56-130-220	9
MZ456-395 TRL-01	395	45	99	12x34/36	14x36/38	56-85-260	15
MZ456-395 TRL-02	395	45	94	12x34	14x36/38	56-85-260	15
MZ456-395 TRL-03	396	45	94	10x20	30x10	56-95-175	15
MZ456-395 TRL-04	395	45	84	10x32	10x40	56-150-185	12
MZ456-400 HRL-03	400	45	84	10x32 H.30	10x40	56-180-200	10
MZ456-400 H1R-09	400	45	59	10x36 H.80	F.40x10	56-200-150	25
MZ456-400 H1RL-11	400	45	84	10x32	10x40	56-175-200	6
MZ456-400 TR-01	400	45	89	12x22	30x15	56-65-245	23
MZ456-400 TR-05	400	45	99	12x22	30x15	56-65-245	18
MZ456-400 TR-09	400	45	54	10x36	40x10	56-180/220-200	20
MZ456-400 TR-10	400	45	109	12x30	12x30	56-65-245	14
MZ456-400 TRL-03	400	45	79	10x32	10x40	56-175-200	10
MZ456-400 TRL-04	400	45	54	10x44	50x10	56-90-185	20
MZ456-400 TRL-06	400	45	104	12x43	12x30	56-85-260	10
MZ456-400 TRL-07	400	45	94	12x30	25x12	56-85-260	10
MZ456-400 TRL-14	400	45	109	10x27 offset	F.22XM10	56-160-185	12
MZ456-405 TRL-04	405	45	49	10x40	50x10	56-175-200	10
MZ456-405 TRL-05	405	45	44	12x40	12x40	56-200-200	12
MZ456-405 TRL-06	405	45	44	12x40	12x40	56-200-200	12
MZ456-405 H1RL-06	405	45	44	12x40	12x40	56-200-200	12

shock dimensions for YSS 456 shocks

Shock No.	Shock Length Lo	Shock- Ø	Stroke	upper Eye or Fork width + Ø	Bottom Eye or Fork width + Ø	Spring	Preload
MZ456-410 HRL-03	410	45	44	12x40	12x40	56-175-200	10
MZ456-410 HRL-05	410	45	84	10x32	10x40	56-150-220	10
MZ456-410 TR-08	410	45	104	10x27	F.22x10	56-100-220	13
MZ456-410 TRL-02	410	45	109	10x30	10x30	56-85-260	19
MZ456-415 TRL-02	415	45	109	10x27 offset	F.22XM10	56-65-245	12
MZ456-420 HRL-04	420	45	44	12x24/56	12x24/56	56-200-200	12
MZ456-420 TR-03	420	45	104	10x27	22x10	56-85-220	13
MZ456-420 TRL-02	420	45	109	10x27 offset	F.22XM10	56-200-200	12
MZ456-425 TR-02	425	45	84	10x27	F.22.5xM10	56-65-245	8
MZ456-430 TR-05	430	45	104	10x27	22x10	56-85-260	13
MZ456-430 TRL-01	430	45	79	12x40	12x40	56-175-200	8
MZ456-440 TR-02	440	45	124	10x30	30x10	56-65-245	20
MZ456-445 TRL-01	445	45	104	10x27	22xM10	56-85-260	13
MZ456-460 TRL-02	460	45	84	12x40	12x30	56-130-220	19
MZ456-460 TRL-03	460	45	119	10x30	30x10	56-65-245	18
MZ456-475 TR-01	475	45	69	10x22/48	15x20/28	56-85-220	12
MZ456-495 TR-01	495	45	94	10x22/48	15x20/28	56-85-220	10
MZ456-500 TR-01	500	45	119	12x40	12x48	56-55-290	14

spring dimensions for YSS 456 shocks



Y.S.S.(THAILAND) CO.,LTD
 88/88 M.9 Soi Phikulthong Thepharak Rd.
 Bangphli, Samutprakarn 1054
 Thailand
 Tel: (66)-2763-8600
 Fax : (66)-27638899

LINEAR SPRING
 RIGHT COILS
 - More than 9 mm.

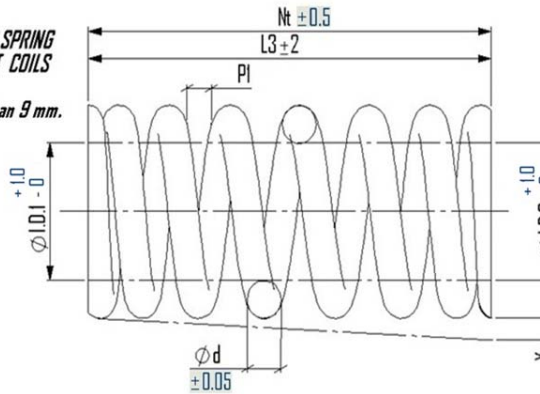

d : DIAMETER OF MATERIAL (mm.)
 I.D.1 : INSIDE TOP DIAMETER (mm.)
 I.D.2 : INSIDE BOTTOM DIAMETER (mm.)
 Nt : TOTAL COILS
 Na : ACTIVE COILS ±0.5
 PI : PITCH OF NALLOW COILS (mm.)
 L1 : FREE LENGTH AFTER COILS (mm.) ±2
 L2 : FREE LENGTH AFTER GRIDING (mm.) ±2
 L3 : FREE LENGTH AFTER PRETEST (mm.)
 L4 : PRETEST LENGTH (mm.) ±2
 X : SQUARENESS OF END 2° MAX (mm.)
 B1/B2 : END COILS
 HS : SOLID HIGH (mm.)
 F-MAX : MAXIMUM FORCE DISTANCE
 K : SPRING RATE
 NOTE:
 K ± 10%

NO	PART NO.	PART NAME	MATERIAL	d	I.D. 1	I.D.2	Nt	Na	P1	L1	L2	L3	L4	X	B1	B2	HS	F MAX	K
1	S5656060-000-28000	56-60-280	SHI-200	11,75	56	56	11,50	9,50	14,0	297,63	-	280	144,9	9,8	1	1	135,0	144,9	60
2	S5656065-000-24500	56-65-245	SHI-200	11,50	56	56	10,00	8,00	15,0	262,25	-	245	130,0	8,6	1	1	115,0	130,0	65
3	S5656075-000-15000	56-75-150	SHI-200	10,25	56	56	6,50	4,50	17,0	165,38	-	150	83,4	5,2	1	1	67,0	83,4	75
4	S5656075-000-16500	56-75-165	SHI-200	10,50	56	56	7,00	5,00	17,0	180,75	-	165	91,5	5,8	1	1	74,0	91,5	75
5	S5656075-000-18500	56-75-185	SHI-200	11,00	56	56	7,75	5,75	16,0	201,5	-	185	99,8	6,5	1	1	85,0	99,8	75
6	S5656085-000-15000	56-85-150	SHI-200	10,50	56	56	6,25	4,25	18,0	165,75	-	150	80,4	5,2	1	1	66,0	84,4	85
7	S5656085-000-16500	56-85-165	SHI-200	11,00	56	56	7,00	5,00	16,0	181,5	-	165	88,0	5,8	1	1	77,0	88,0	85
8	S5656085-000-18500	56-85-185	SHI-200	11,25	56	56	7,50	5,50	17,0	201,88	-	185	95,8	6,5	1	1	84,0	100,6	85
9	S5656085-000-21000	56-85-215	SHI-200	12,00	56	56	9,00	7,00	14,0	233	-	215	107,0	7,5	1	1	108,0	107,0	85
10	S5656085-000-26000	56-85-260	SHI-200	12,75	56	56	10,75	8,75	13,0	279,13	-	260	122,9	9,1	1	1	137,0	122,9	85
11	S5656095-000-13000	56-95-130	SHI-200	10,75	56	56	6,25	4,25	13,0	146,13	-	130	62,8	4,5	1	1	67,0	62,8	95
12	S5656095-000-15000	56-95-150	SHI-200	11,00	56	56	6,50	4,50	16,0	166,5	-	150	78,5	5,2	1	1	75,0	78,5	95
13	S5656095-000-16500	56-95-165	SHI-200	11,25	56	56	7,00	5,00	16,0	181,88	-	165	86,3	5,8	1	1	79,0	86,3	95
14	S5656095-000-18500	56-95-185	SHI-200	11,50	56	56	7,50	5,50	16,0	202,25	-	185	94,0	6,5	1	1	86,0	98,8	95
15	S5656100-000-13000	56-100-130	SHI-200	10,50	56	56	5,50	3,50	18,0	145,75	-	130	67,7	4,5	1	1	58,0	72,3	100
16	S5656100-000-15000	56-100-150	SHI-200	11,00	56	56	6,25	4,25	17,0	166,5	-	150	77,3	5,2	1	1	69,0	81,3	100
17	S5656100-000-16500	56-100-165	SHI-200	11,50	56	56	7,00	5,00	15,0	182,25	-	165	84,5	5,8	1	1	81,0	84,5	100
18	S5656100-000-18500	56-100-185	SHI-200	11,75	56	56	7,50	5,50	16,0	202,63	-	185	92,3	6,5	1	1	88,0	96,9	100
19	S5656100-000-21500	56-100-215	SHI-200	12,50	56	56	9,00	7,00	14,0	233,75	-	215	102,5	7,5	1	1	113,0	102,5	100
20	S5656100-000-23000	56-100-230	SHI-200	12,75	56	56	9,50	7,50	14,0	249,13	-	230	108,9	8,0	1	1	121,0	108,9	100
21	S5656110-000-13000	56-110-130	SHI-200	11,00	56	56	5,75	3,75	16,0	146,5	-	130	66,8	4,5	1	1	63,0	66,8	110
22	S5656110-000-15000	56-110-150	SHI-200	11,50	56	56	6,50	4,50	15,0	167,25	-	150	75,3	5,2	1	1	75,0	75,3	110
23	S5656110-000-16500	56-110-165	SHI-200	11,75	56	56	7,00	5,00	15,0	182,63	-	165	82,8	5,8	1	1	82,0	82,8	110
24	S5656110-000-18500	56-110-185	SHI-200	12,25	56	56	7,75	5,75	14,0	203,38	-	185	90,0	6,5	1	1	95,0	90,0	110
25	S5656110-000-23000	56-110-230	SHI-200	13,00	56	56	9,25	7,25	14,0	249,5	-	230	109,5	8,0	1	1	120,0	109,8	110
26	S5656120-000-13000	56-120-130	SHI-200	11,25	56	56	5,75	3,75	15,0	146,88	-	130	65,3	4,5	1	1	65,0	65,3	120
27	S5656120-000-15000	56-120-150	SHI-200	11,75	56	56	6,50	4,50	15,0	167,63	-	150	73,6	5,2	1	1	76,0	73,6	120
28	S5656120-000-16500	56-120-165	SHI-200	12,00	56	56	7,00	5,00	15,0	183	-	165	81,0	5,8	1	1	84,0	81,0	120
29	S5656120-000-18500	56-120-185	SHI-200	12,50	56	56	7,75	5,75	14,0	203,75	-	185	88,1	6,5	1	1	97,0	88,1	120
30	S5656120-000-26000	56-120-260	SHI-200	14,00	56	56	10,50	8,50	13,0	281	-	260	113,0	9,1	1	1	147,0	113,0	120
31	S5656130-000-15000	56-130-150	SHI-200	12,00	56	56	6,50	4,50	14,0	168	-	150	72,0	5,2	1	1	78,0	72,0	130
32	S5656130-000-16500	56-130-165	SHI-200	12,50	56	56	7,25	5,25	13,0	183,75	-	165	74,4	5,8	1	1	91,0	74,4	130
33	S5656130-000-18500	56-130-185	SHI-200	12,75	56	56	7,75	5,75	14,0	204,13	-	185	86,2	6,5	1	1	99,0	86,2	130
34	S5656130-000-21500	56-130-215	SHI-200	13,25	56	56	8,50	6,50	15,0	234,88	-	215	97,4	7,5	1	1	113,0	102,4	130

spring dimensions for YSS 456 shocks



Y.S.S.(THAILAND) CO.,LTD
 88/88 M.9 Soi Phikulthong Thepharak Rd.
 Bangphli, Samutprakarn 1054
 Thailand
 Tel: (66)-2763-8600
 Fax : (66)-27638899

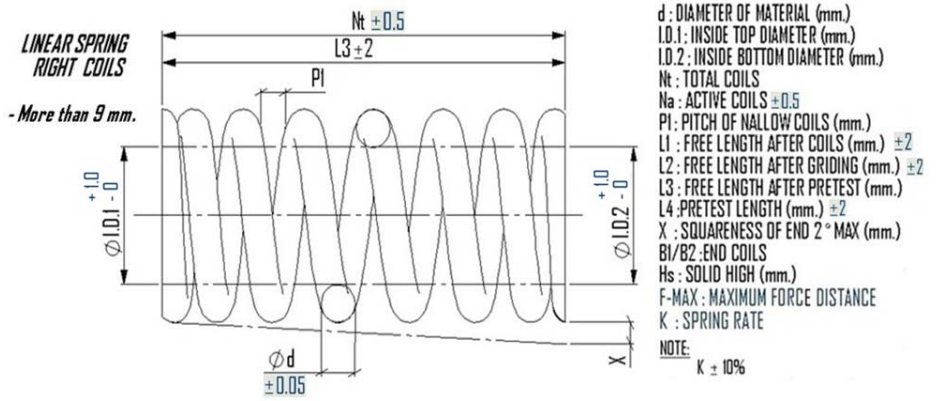

NO	PART NO.	PART NAME	MATERIAL	d	I.D. 1	I.D.2	Nt	Na	P1	L1	L2	L3	L4	X	B1	B2	HS	F MAX	K
35	S5656130-000-23000	56-130-230	SHI-200	13,50	56	56	9,00	7,00	14,0	250,25	-	230	102,7	8,0	1	1	122,0	108,5	130
36	S5656140-000-15000	56-140-150	SHI-200	12,25	56	56	6,50	4,50	14,0	168,38	-	150	70,4	5,2	1	1	80,0	70,4	140
37	S5656140-000-16500	56-140-165	SHI-200	12,50	56	56	6,75	4,75	15,0	183,75	-	165	76,7	5,8	1	1	84,0	80,6	140
38	S5656150-000-15000	56-150-150	SHI-200	12,50	56	56	6,50	4,50	14,0	168,75	-	150	68,8	5,2	1	1	81,0	68,8	150
39	S5656150-000-23000	56-150-230	SHI-200	14,25	56	56	9,25	7,25	13,0	251,38	-	230	98,2	8,0	1	1	132,0	98,2	150
40	S5656160-000-15000	56-160-150	SHI-200	12,75	56	56	6,50	4,50	13,0	169,13	-	150	67,1	5,2	1	1	83,0	67,1	160
41	S5656160-000-18500	56-160-185	SHI-200	13,50	56	56	7,50	5,50	14,0	205,25	-	185	82,2	6,5	1	1	101,0	83,8	160
42	S5656160-000-21500	56-160-215	SHI-200	14,00	56	56	8,50	6,50	14,0	236	-	215	93,4	7,5	1	1	119,0	96,0	160
43	S5656160-000-23000	56-160-230	SHI-200	14,50	56	56	9,25	7,25	12,0	251,75	-	230	95,9	8,0	1	1	134,0	95,9	160
44	S5656180-000-15000	56-180-150	SHI-200	13,00	56	56	6,25	4,25	14,0	169,5	-	150	67,1	5,2	1	1	81,0	68,8	180
45	S5656180-000-16500	56-180-165	SHI-200	13,50	56	56	7,00	5,00	13,0	185,25	-	165	70,5	5,8	1	1	95,0	70,5	180
46	S5656180-000-20000	56-180-200	SHI-200	14,25	56	56	8,00	6,00	13,0	221,38	-	200	85,0	7,0	1	1	144,0	86,0	180
47	S5656200-000-15000	56-200-150	SHI-200	13,25	56	56	6,00	4,00	16,0	169,88	-	150	62,6	5,2	1	1	80,0	70,5	200
48	S5656200-000-16500	56-200-165	SHI-200	14,00	56	56	7,00	5,00	12,0	186	-	165	67,0	5,8	1	1	98,0	67,0	200
49	S5656200-000-20000	56-200-200	SHI-200	14,75	56	56	8,00	6,00	13,0	222,13	-	200	82,0	7,0	1	1	118,0	82,0	200
50	S5656265-000-15000	56-265-150	SHI-200	14,75	56	56	6,50	4,50	11,0	172,13	-	150	54,1	5,2	1	1	96,0	54,1	265
51	S5656265-000-16500	56-265-165	SHI-200	15,00	56	56	6,75	4,75	12,0	187,5	-	165	63,8	5,8	1	1	101,0	63,8	265
52	S5656285-000-13000	56-285-130	SHI-200	14,25	56	56	5,60	3,60	12,0	151,38	-	130	50,2	4,5	1	1	80,0	50,2	285

example damping curve of YSS MZ456-495TR-01-X shock

T:TS 16949 Document_Data\04-TS 16949 Document\Doc-cop2-RD-1-06 Rev.C

**Damping Force (kgf) vs Displacement (mm)
of MZ456-495TR-01-X
BMW-R 80 GS Paris Dakar / Paralever '88-'97**

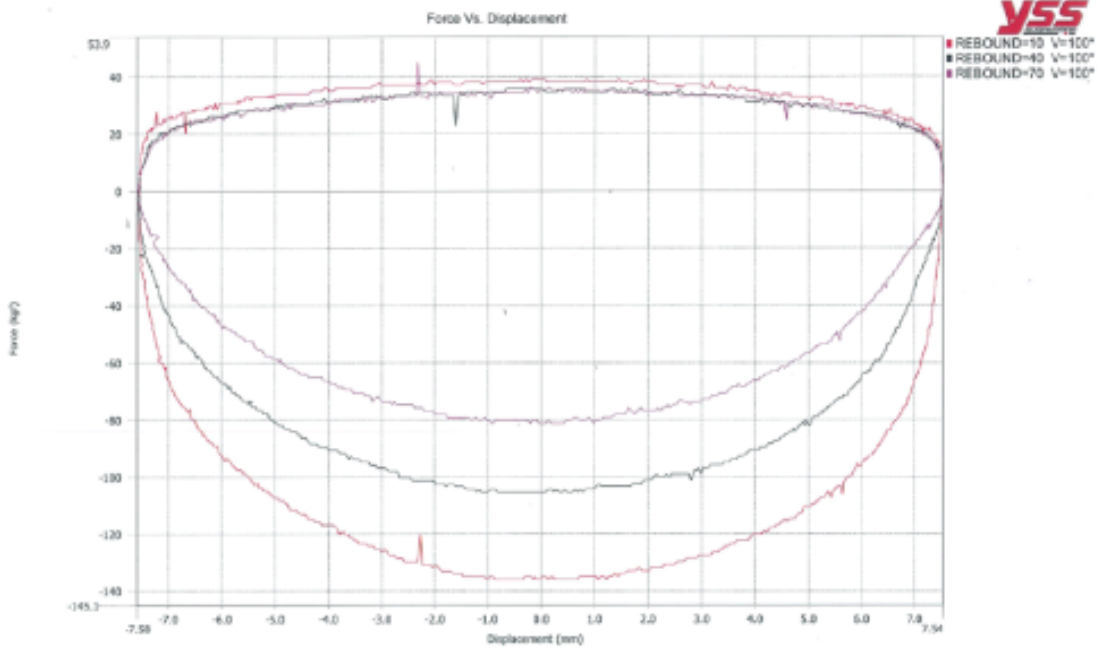

0	FIRST ISSUE	24/08/15	
REV.	DESCRIPTION	DATE	APPROVED
REVISIONS			
Tolerance Class		Division of basic dimension	
Designation	Description	Unit:mm	
M	Medium	Fertile deviations	
TO	NAME	SIGNATURE	DATE
DRAWN	N.SUTTIPONG		24/08/15
CHEK'D	C.NARONGKORN		24/08/15
APP'VD	E.HARRIE		24/08/15
PD			
QA	<input checked="" type="checkbox"/>		
PU			
TUV	<input checked="" type="checkbox"/>		
RD	<input checked="" type="checkbox"/>		
DO NOT SCALE DRAWING		REVISION : 0	
MODEL :		456 SERIES	
PART NAME:		PART NO.:	
BMW-R 80 GS PARIS DAKAR /PARALEVER '88-'97		MZ456-495TR-01-X	
DWG NO.:		A4	
DR-TW-MZ456-495TR-01-X-00			
SCALE:1:2		SHEET 1 OF 2	

Doc-cop2-RD-1-06 REV.C

Effective Date:May/2011

example spring curves of YSS MZ456-495TR-01-X shock

T:TS 16949 Document_Data\04-TS 16949 Document\Doc-cop2-RD-1-06 Rev.C

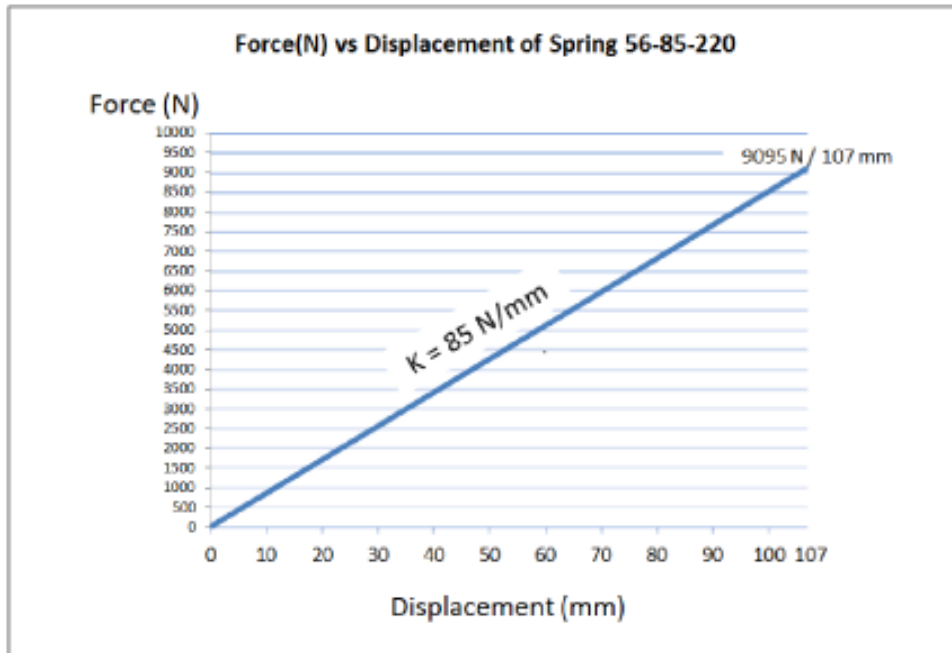

0	FIRST ISSUE	24/08/15							
REV.	DESCRIPTION	DATE	APPROVED						
REVISIONS									
Tolerance Class		Division of basic dimension		Unit:mm		DO NOT SCALE DRAWING		REVISION : 0	
Designation	Description	JS	Dev 1 up to 3	Dev 2 up to 10	Dev 3 up to 30	Dev 4 up to 100	Dev 5 up to 400	Dev 6 up to 1000	Dev 7 up to 4000
M	Medium	±0.1	±0.1	±0.2	±0.3	±0.5	±0.8	±1.2	±2.0
TD	NAME	SIGNATURE	DATE	GROUP		MODEL :			
DRAWN	N.SUTTIPONG		24/08/15	A	B	456 SERIES			
CHK'D	C.NARONGKORN		24/08/15	[EXTERNAL]	[INTERNAL]	PART NAME:		PART NO:	
APP'VD	E.HARRIE		24/08/15	✓		BMW-R 80 GS PARIS DAKAR /PARALEVER '88-'97		MZ456-495TR-01-X	
PD						DWG NO.		A4	
QA	✓			MATERIAL:		DR-TW-MZ456-495TR-01-X-00			
PU						SCALE:1:1		SHEET 2 OF 2	
TUV	✓								
RD	✓								

Doc-cop2-RD-1-06 REV.C

Effective Date: May/2011

WORLD CLASS SUSPENSION

YSS
SUSPENSION

**YSS BENUTZERHANDBUCH
MONTAGEANLEITUNG**

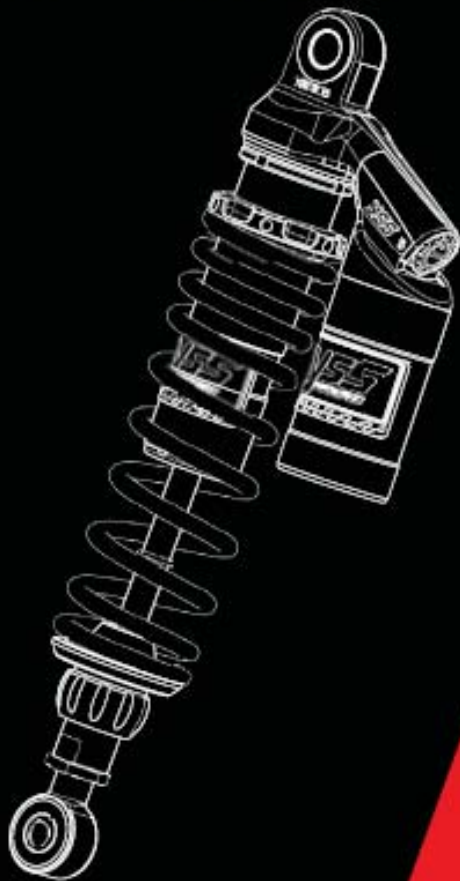

www.ysssuspension.com

INHALT DES YSS HANDBUCHS

STOSSDÄMPFER EINSTELLBAR



G-Serie (Gasstoßdämpfer mit (getrenntem) Ausgleichsbehälter) 302-362-366-466-606

1



X-Serie (Gasstoßdämpfer mit Ausgleichsbehälter am Schlauch) 302-362-366-466-606

2



Z-Serie (Gasstoßdämpfer) 302-362-366-466-606

3



E-Serie (Gasstoßdämpfer Ecoline) 302

3



Bravo/ Pro-x Serie (hydraulische Stoßdämpfer) 220-222

4



Zubehör

6

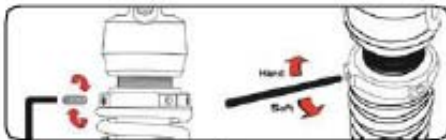

Federvorspannung regulieren

6-7

www.yss.co.th

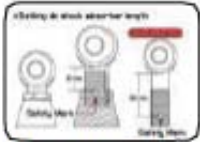

Längenverstellung

7-8

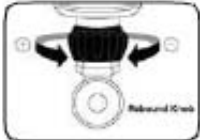

Zugstufendämpfungsverstellung

8

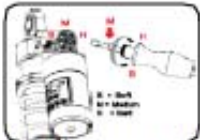

High / Low speed Verstellung

9



Hinweis vor der Installation

10-11

Montageanleitungen

Monofederbein	12-13
Verbindungssystem	14
Stereofederbein	16
Tankmontageanleitung	16
Montageanleitung für hydraulischen Vorspannungseinsteller	16

Motorradkonfiguration und -feinabstimmung

Wartung, zuerst zu überprüfende Dinge	17
Vorspannungsmessung und -anpassungen	18-20
Feinabstimmung der Aufhängung	20-24
Fahrverhaltensprobleme und mögliche Lösungen / FAQ	26
Produktcode	26
Liste für Schraubenanzugsdrehmomente	27

Qualitätsstrategie

*"Discipline, responsiveness and team spirit
ensure quality and customers satisfaction
for World Class Suspension"*

Gegründet im Jahre 1983 stellen wir nicht nur Stoßdämpfer her und beliefern Menschen weltweit damit, sondern bieten unseren Kunden auch den Kundendienst durch YSS Servicecenter in Asien und Australien, Neuseeland, den USA und Europa mithilfe gut ausgebildeter Mechaniker und spezieller Werkzeuge zur Reparatur und Modifikation unserer Produkte.

2005 ging YSS ein Joint Venture mit Herrn Harrie Essens aus Holland ein, um Hochleistungsstoßdämpfer zu entwickeln. 2006 erhielten wir das ISO/TS 16949 Zertifikat vom TÜV Rheinland in Deutschland. 2008 feierte YSS (Thailand) Co. Ltd sein 25-jähriges Jubiläum. Auf die gleiche Weise erhielten wir die erste Allgemeine Betriebs-Erlaubnis (ABE) vom KBA auf Grundlage der Testberichte des TÜV Rheinland.



Vorstellung

Y.S.S. (Thailand) Co., Ltd ist seinen Kunden dankbar. Wir freuen uns, dass Sie YSS Stoßdämpfer als Teil Ihrer Fahrerfahrung ausgewählt haben. Aufgrund unserer Selbstverpflichtung gegenüber den Kunden, Qualitätsprodukte herzustellen, werden Sie die exzellente Qualität der YSS World Class Suspension erleben können.

G-Typ / Gasstoßdämpfer Top Line mit externem Ausgleichsbehälter

Erhältlich in den folgenden Serien :

Mono (MG506-456-366-362-302) Stereo (TG366-362-302)

Diese YSS Stoßdämpfer sind größtenteils voll verstellbar.

- Federvorspannung (Gewinde/Schlüssel oder hydraulisch)
- Zugstufe (30/60 Klicks)
- Druckstufe (Einweg, Dreifach, oder für High-low speed)



Dies ist eine kurze allgemeine Beschreibung zum verstellbaren Merkmal (abhängig vom Motorrad- / Motorrollermodell; siehe unsere Empfehlungliste). Im Kapitel „Motorradkonfiguration“ wird mehr dazu erklärt, wie diese verstellbaren Merkmale das Fahrverhalten Ihres Motorrads beeinflussen.

X-Type / Gasstoßdämpfer Top Line mit Ausgleichsbehälter mit Schlauch

Erhältlich in den folgenden Serien : Mono (MX506-456-366-362)

Diese YSS Stoßdämpfer sind größtenteils voll verstellbar

- Federvorspannung (Gewinde/Schlüssel oder hydraulisch)
- Zugstufe (30/60 Klicks)
- Druckstufe (Einweg, Dreifach, oder für High-low speed)
- Verstellbare Länge (wo technisch möglich)



Dies ist eine kurze allgemeine Beschreibung zum verstellbaren Merkmal (abhängig vom Motorrad- / Motorrollermodell; siehe unsere Empfehlungsliste). Im Kapitel „Motorradkonfiguration“ wird mehr dazu erklärt, wie diese verstellbaren Merkmale das Fahrverhalten Ihres Motorrads beeinflussen.

Z-Typ/Gas Top Line Stoßdämpfer ohne Behälter

Erhältlich in den folgenden Serien: Mono (MZ506-456-366-362-302)
Stereo (RZ366-362-302)

Diese YSS Stoßdämpfer sind größtenteils voll verstellbar bei:

- Federvorspannung (Gewinde/Schlüssel oder hydraulisch)
- Zugstufe (30/60 Klicks)
- Verstellbare Länge (wo technisch möglich)

Z-Typ



E-Typ



Diese Stoßdämpfer haben die Leistung eines selbstregulierenden Gasstoßdämpfers, jedoch nicht die Anpassungen bei Zug- und Druckstufe.

Erhältlich in den folgenden Serien: Mono (ME302), Stereo (TE302)

Diese YSS Stoßdämpfer sind verstellbar für:

- Federvorspannung (Stufe oder Gewinde mit Schlüssel)

Dies ist eine kurze allgemeine Beschreibung zum verstellbaren Merkmal (abhängig vom Motorrad- / Motorrollermodell; siehe unsere Empfehlungsliste). Im Kapitel „Motorradkonfiguration“ wird mehr dazu erklärt, wie diese verstellbaren Merkmale das Fahrverhalten Ihres Motorrads beeinflussen.

Bravo und Pro-x Typ / Hydraulische Eco Line StoßdämpferTechnologie durch doppelt hydraulisches System.

Bravo/RD (Twin)



Pro X (Mono/Twin)



Erhältlich für Motorroller und Motorräder bei Mono- und Stereofederbeinen:

Dies ist eine kurze allgemeine Beschreibung zum verstellbaren Merkmal (abhängig vom Motorrad- / Motorrollermodell; siehe unsere Empfehlungstabelle). Im Kapitel „Motorradkonfiguration“ wird mehr dazu erklärt, wie diese verstellbaren Merkmale das Fahrverhalten Ihres Motorrads beeinflussen.

PD Fork Valve



Spring



Hydraulic Preload



Bearing



Fork Oil



Fork Spring



Federvorspannung verstellbar

Die Vorspannung an der Feder wird auf Grundlage des durchschnittlichen Gewichts angepasst

1. Anpassung der Federvorspannung über Gewinde für P-Schraubenschlüssel: (Typ 1)
(1 P-Schraubenschlüssel und ein Inbusschlüssel sind für diesen Schritt nötig.)

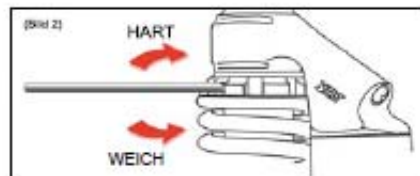
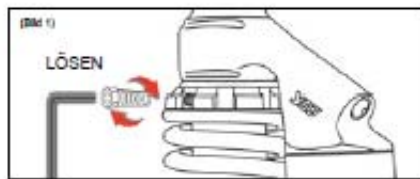

(Typ 1)

- Madenschraube nach links drehen, um die Verriegelung der Schraube zu lösen oder nach links drehen, um "härter" einzustellen (Bild 1)
- Schraubenschlüssel benutzen, um die Vorspannung nach rechts zu drehen für "weicher" oder nach links für "härter" (Bild 2)
- Madenschraube nach rechts drehen, um die Federvorspannung zu verriegeln (Bild 3)

2. Anpassung der Federvorspannung durch X-Step-Anpassung über Hakenschlüssel: (Typ 2)

(1 Hakenschlüssel für diesen Schritt notwendig.)



- Den Ring (Federvorspannung) nach links drehen (gegen den Uhrzeigersinn) um das YSS Federbein „weicher“ zu stellen. Um die Federvorspannung des YSS Federbeins „härter“ zu stellen, drehen Sie die Federvorspannung nach rechts (im Uhrzeigersinn). (Bild 3)

3. Anpassen der Federvorspannung durch hydraulischen Federvorspanner. (optional)(Typ 3)

- Mit dem Knauf kann die Federvorspannung erhöht oder verringert werden; im Uhrzeigersinn drehen, um die Federvorspannung zu erhöhen, gegen den Uhrzeigersinn drehen, um die Federvorspannung zu verringern.

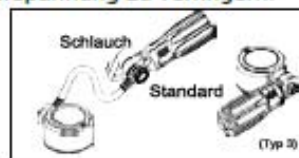

ANMERKUNG! YSS Federbeine kommen mit richtiger Feder und Grundvorspannung.

Längenanpassung

Die Länge des YSS Federbeins kann angepasst werden (abhängig von Modell und Länge des ausgewählten Federbeins sowie wo das technisch möglich ist). Das Federbein kann angepasst werden, um die passende Fahrhöhe zu finden und die Fahreigenschaften vorne zu verändern. Der Anpassungsspielraum ist üblicherweise +/-5 mm am Federbein.



Anpassung des Auges (oder der Gabel) des Stoßdämpfers: (Bild 8).

21- und 28-mm Schraubenschlüssel für die 302 und 362 Modelle der Federbeine benutzen, 2X24 mm Schraubenschlüssel für die 366, 456 und 506 Modelle der Federbeine zur Längenanpassung benutzen wie dargestellt.

- Jede Scheibendrehung der Einstellvorrichtung entspricht 1mm.
- Feststellmutter lösen und mit einem 24er-Schraubenschlüssel nach links drehen
- Auge oder Gabel nach links drehen, um die Länge des Federbeins zu erhöhen
- Auge oder Gabel nach rechts drehen, um die Länge des Federbeins zu verringern
- Feststellmutter zum Festziehen mit einem 24er-Schraubenschlüssel nach rechts drehen

Achtung!

Sicherstellen, dass die Feststellmutter nach jedem Verstellen wieder festgezogen ist!!!!
 Das verstellbare Auge (oder Gabel) darf nicht mehr als 10mm herausgewunden werden.
 Es wird ein Loch als Endmarkierung sichtbar; verlängern Sie das Auge (oder Gabel) nicht darüber hinaus!

Anpassung der Zugstufendämpfung

Mit der Zugstufendämpfungsanpassung regulieren Sie, wie schnell die Federung nach einer Straßenunebenheit oder beim Lösen der Bremse zur normalen Fahrhöhe zurückkehrt. Es gibt einen Einstellknopf (schwarzer Gummiknauf oder Einstellvorrichtung mit 10 Markierungen) am unteren Ende des YSS Federbeins (Bild 1). Sie können die Dämpfung um höchstens 10 oder 60 Klicks verstellen (abhängig vom ausgewählten Federbein)

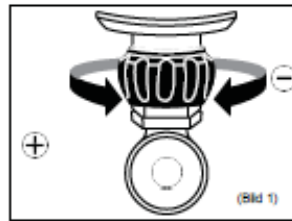

- Knauf nach rechts drehen (im Uhrzeigersinn), um die Zugstufendämpfung zu erhöhen (langsamere Rückfederungsgeschwindigkeit)
- Knauf nach links drehen (gegen den Uhrzeigersinn), um die Zugstufendämpfung zu verringern (schnellere Rückfederungsgeschwindigkeit). Beim Drehen des Knaufes spüren Sie ein deutliches „Klick“. Es ist einfach, Einstellungen zu wiederholen.

Hinweis

- Es wird empfohlen, in Schritten von 5-10 Klicks vorzugehen, um in den ungefähr angestrebten Bereich zu kommen und danach kleine Anpassungen vorzunehmen; machen Sie sich immer Notizen.
- Testen Sie die neue Einstellung auf Ihnen vertrauten Strecken, um zu sehen, wie sich die neue Einstellung auf Ihr Motorrad auswirkt, bevor Sie die Neueinstellung wieder ändern.

Anpassung der Zugstufendämpfung:

- Ist das Motorrad instabil, lose und recht federnd, sollten Sie die Zugstufendämpfung erhöhen (Bild 2)
- Ist das Motorrad hart und holprig, sollten Sie die Zugstufendämpfung verringern (Bild 3)

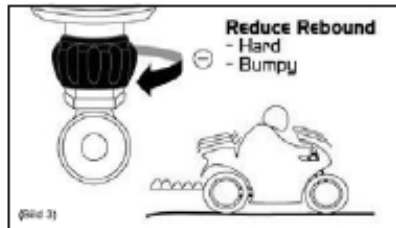
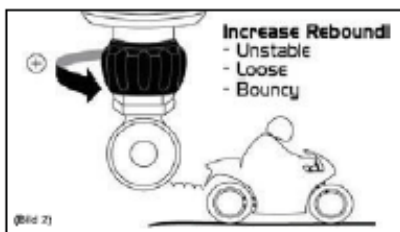

Anpassung der Druckstufendämpfung

Die Druckstufeneinstellung reguliert, wie schnell die Federung bei einer Unebenheit oder starker Bremsung zusammengeschoben wird. Es gibt einen Knauf zur Einstellung der Druckstufe am Ende des externen Behälters. Sie können die Druckstufendämpfung um maximal 3 oder 30 Klicks anpassen (abhängig vom ausgewählten Federbein)

- 1) 3-Stufen Druckstufenverstellung (Bild 4)
 - S (Soft) für weich
 - M (Medium) für Standard
 - H (Hard) für 2-Personen-Fahrten und Fahrt mit Beladung
- 2) 15/30 Klick Druckstufenverstellung (Bild 5)
 - Knauf nach rechts drehen, um die Druckstufendämpfung zu erhöhen (härter)
 - Knauf nach links drehen, um die Druckstufendämpfung zu verringern (weicher)
- 3) 15/30 Klick Verstellung für hohe/langsame Druckstufengeschwindigkeit (Bild 6)

Hohe und niedrige Druckstufengeschwindigkeit bezieht sich auf die Schnelligkeit der Federbeinbewegung, nicht die Fahrgeschwindigkeit des Motorrads. Schnelle Druckstufengeschwindigkeit dämpft schnelle Federbeinbewegungen, langsame Druckstufengeschwindigkeit dämpft langsame Federbeinbewegungen.

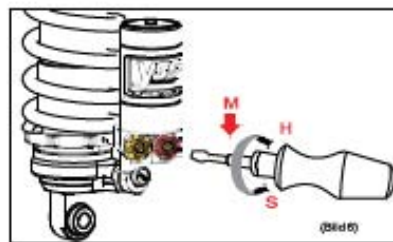
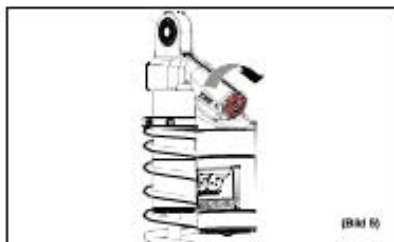

- Versteller für hohe Druckstufengeschwindigkeit, roter Knauf, 15 Klicks. Damit verstellen Sie die schnelle Druckstufengeschwindigkeit des Stoßdämpfers; im Uhrzeigersinn für mehr Dämpfung, gegen den Uhrzeigersinn für weniger Dämpfung.
- Versteller für niedrige Druckstufengeschwindigkeit, schwarzer Knauf, 15 Klicks. Damit verstellen Sie die langsame Druckstufengeschwindigkeit des Stoßdämpfers; im Uhrzeigersinn für mehr Dämpfung, gegen den Uhrzeigersinn für weniger Dämpfung
- Vorgehen in Schritten von 3-5 Klicks empfohlen, um in den ungefähr angestrebten Bereich zu kommen; nehmen Sie danach kleinschrittige Anpassungen vor; machen Sie sich immer Notizen.
- Der Unterschied zwischen dem Regler für hohe und für niedrige Druckstufengeschwindigkeit darf nicht mehr als 10 Klicks betragen.
- Testen Sie die neue Einstellung auf Ihnen vertrauten Strecken, um zu sehen, wie sich die neue Einstellung auf Ihr Motorrad auswirkt, bevor Sie die nächste Einstellung ändern.

Gründe für die Anpassung der Druckstufendämpfung:

- Wenn sich das Motorrad weich anfühlt und dazu neigt, sich bei langgezogenen Vertiefungen ganz nach unten abzusenken, dann sollte die Druckstufendämpfung erhöht werden, um sie härter zu machen. (Bild 7)
- Wenn sich das Motorrad hart anfühlt und Widerstand gegenüber Fahrbahnveränderungen zeigt, dann sollte die Druckstufendämpfung verringert werden, um sie weicher zu machen. (Bild 8)

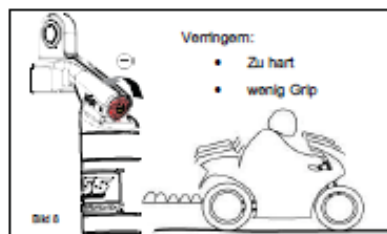
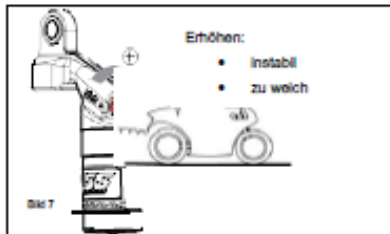
**Warnhinweise vor der Installation**

Vor der Installation Ihrer neuen Federbeine prüfen Sie bitte Folgendes:

- angemessener Arbeitsbereich, ebene Fläche und fester Ständer vorhanden, mit dem Sie das Hinterrad vom Boden heben können
- alle notwendigen Werkzeuge sind vorbereitet und hergerichtet
- Sie haben das Benutzerhandbuch gelesen

Sicherheitshinweise

Wichtige Sicherheitsinformationen werden in den folgenden Anmerkungen hervorgehoben.

Achtung!

Wenn Sie sich nicht an Warnhinweise halten, kann das zu schweren oder tödlichen Verletzungen führen. Die Installation eines Stoßdämpfers, der nicht für Ihr Motorrad vorgesehen ist, kann die Stabilität des Motorrads beeinträchtigen. YSS ist nicht für Schäden an Federbein, Motorrad oder an der Person selbst verantwortlich, wenn die Installation des Stoßdämpfers fehlerhaft ist oder die Montage- und Wartungsanleitung nicht exakt befolgt werden. Ebenso erlischt dadurch die Garantie.

Bitte lesen Sie das Benutzerhandbuch aufmerksam durch und stellen Sie sicher, dass Sie die Montageanleitung vollkommen verstanden haben. Wenn Sie Fragen zur richtigen Montage haben, wenden Sie sich an einen YSS-Händler oder ein YSS-Servicecenter.

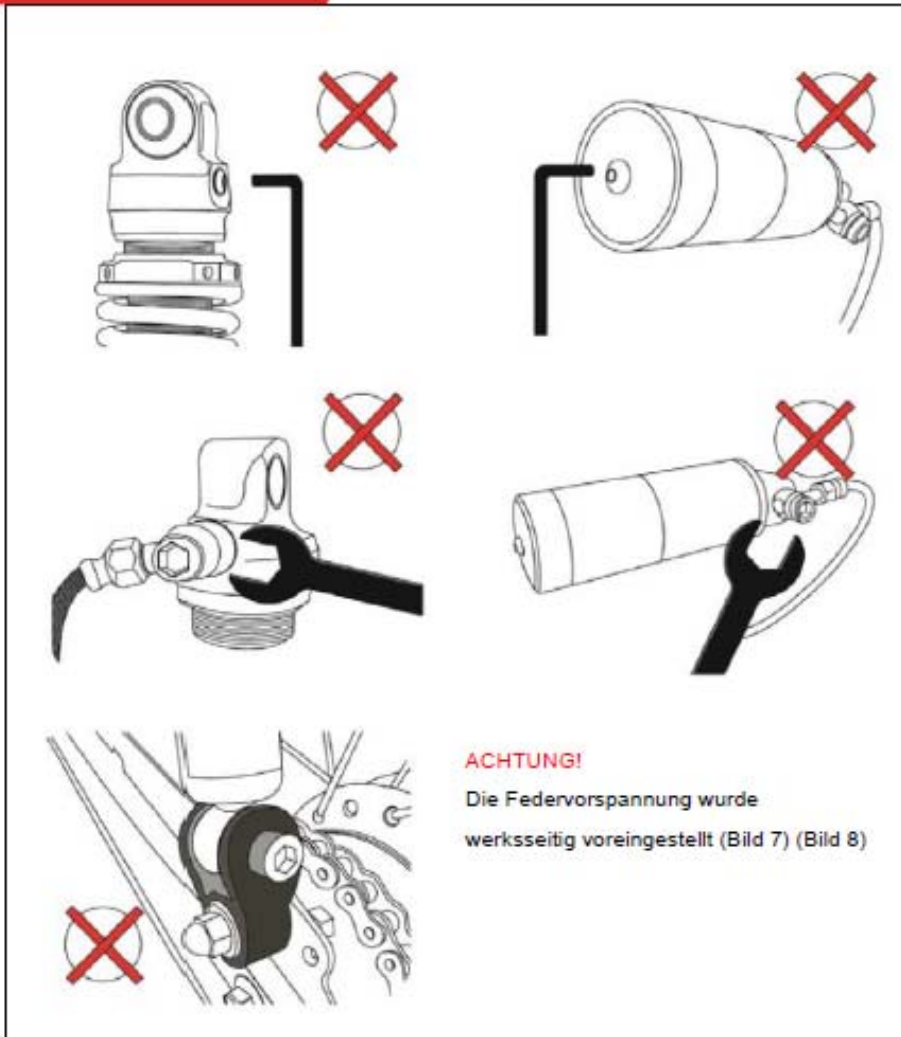

Achtung: Diese Bilder in der Bedienungsanleitung sind nur als Beispiel für die Montageart gedacht. Ihre Situation kann von den Bildern abweichen.

Installation für Monofederbeine

1. Stellen Sie das Motorrad fest und stabil auf eine glatte Oberfläche.

Heben Sie das Motorrad auf den Mittelständer oder benutzen Sie einen Heber, um das Hinterrad vom Boden anzuheben und damit der Stoßdämpfer nicht belastet ist. Benutzen Sie keinen Ständer, der die Schwinge stützt.

Anmerkung: Diese Vorgehensweise kann auch für Motorräder benutzt werden, die vorne mit einem „Telelever“ ausgestattet sind.

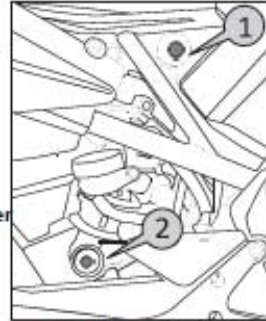

2. Entfernen Sie alle nötigen Teile wie Sitz, Verkleidung und Karosseriebleche, um an den hinteren Stoßdämpfer zu gelangen. Bei manchen Motorrädern kann es notwendig sein, das Hinterrad zu entfernen.
3. Entfernen Sie die Muttern der Erstausrüster- (OEM-) Stoßdämpferhaltebolzen oben und unten. (1 & 2). Überprüfen Sie, dass die Bewegung des Schwenkarms reibungslos und korrekt funktioniert.
Stoßdämpfer mit hydraulischer Federvorspannung haben manchmal einen Fernversteller. Trennen Sie diesen nicht ab, sondern entfernen Sie das Federbein zusammen mit dem Fernversteller, ansonsten besteht die Gefahr eines Lecks. Entfernen Sie dann den Fernversteller der Federvorspannung vom Motorrad.
Wenn das Federbein einen externen Ausgleichbehälter (Tank mit Andruckverstellung) mit einem Schlauch hat, muss das Federbein zusammen mit dem Behälter entfernt werden; der Behälter darf nicht vom Federbein abgetrennt werden. Entfernen Sie die Schraube(n) oder Klammern des externen Ausgleichbehälters, um den Behälter zu lösen.
4. Halten Sie das Hinterrad in Position und entfernen Sie die Federbeinschrauben. Entfernen Sie jetzt das OEM-Federbein vom Motorrad.
5. Installieren Sie die Muffe an der Öse des YSS-Federbeins. Bringen Sie ein wenig Schmiere an der Außenseite der Muffe an und schieben Sie sie in die Gummiose des Federbeins. Wiederholen Sie das für alle anderen Ösen. Wenn Ihr Federbein mit Lagern kommt, ist dies nicht notwendig, weil die Muffen dort werksseitig installiert wurden.
6. Bringen Sie das YSS-Federbein vorsichtig am Motorrad an, genauso wie Sie das OEM-Federbein vorher entfernt haben.
7. Bringen Sie die obere Schraube an (1). Heben Sie das Hinterrad an, um die untere Schraube anbringen zu können (2) und ziehen Sie die Muttern fest. Nehmen Sie das Motorrad vom Mittelständer, um jegliches Spiel in den Muffen zu beseitigen; ziehen Sie dann die Schrauben und Muttern datenblattgemäß an (siehe Standard-Torqueliste auf Seite 28)
8. Für Federbeine mit Behälter mit Schlauch: montieren Sie den Behälter im Standardbefestigungssystem oder benutzen Sie die Unterplatten und Klammern, um den Behälter zu fixieren. Den Verstellknopf für die hydraulische Federvorspannung fixieren

3. Für Federbeine mit optionaler hydraulischer Federvorspannung montieren Sie den Verstellknauf zusammen mit dem gelieferten Bügel oder den Klammern entweder datenblattgemäß oder nach Universalmontage.
4. Überprüfen Sie noch einmal, dass der Schlauch unbehindert ist, nichts berührt und nicht verdreht ist. Nichts an Ihrem Motorrad darf jemals mit den Stoßdämpfern in Berührung sein.
5. Stellen Sie sicher, dass alle Schrauben festgezogen sind.
6. YSS-Aufkleber sollten beim Motorrad nach außen zeigen, wenn Sie seitlich montierte Monofederbeine haben, oder nach hinten bei mittig montierten Monofederbeinen.

Verbindungssystem

Verbindungssysteme mit geraden Laschen (Detail A):
Lösen Sie Schrauben 3 & 5, um die Lasche zu entfernen (6).

Wenn das nicht ausreichend Platz schafft, um den Stoßdämpfer zu entfernen, dann entfernen Sie auch die Lasche (7).

Entfernen Sie die Schrauben des Federbeins (1&4).
Halten Sie dabei das Hinterrad in Position.

Merken Sie sich die Position der Verbindung zwischen Lasche (6) und Federbein (4); sie müssen an der richtigen Stelle montiert werden. Sehen Sie auch im Benutzerhandbuch des Motorrads nach.

Anmerkung! : Falsche Montage beeinflusst das Fahrverhalten des Motorrads!

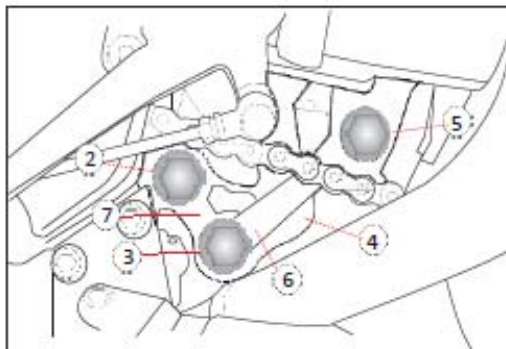
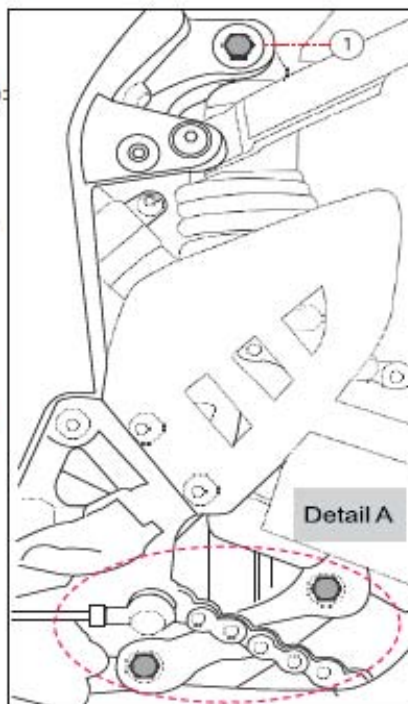

Detail A

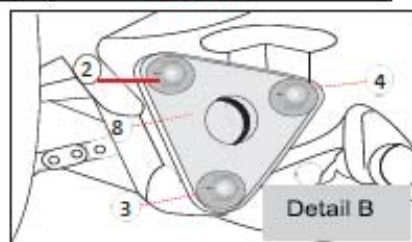

Detail B

Verbindungssysteme mit dreieckigen Laschen (Detail B) :

Der einfachste Weg ist, die Lasche zu entfernen (8). Lösen Sie die Schrauben 2, 3 & 4. Manchmal reicht es, die Federbeinschraube (4) und eine der Laschenschrauben (2 oder 3) zu lösen, um den Stoßdämpfer zu entfernen. Nehmen Sie die obere Schraube aus dem Stoßdämpfer (1) heraus. Halten Sie dabei das Hinterrad in Position, um die Schrauben zu entfernen.

Merken Sie sich die Position der Laschen (8). Manchmal gibt es Markierungen, z.B. Pfeile, die in die richtige Richtung zeigen; ansonsten machen Sie sich Ihre eigenen Markierungen.

HINWEIS: Falsche Positionierung der Laschen beeinträchtigt das Fahrverhalten Ihres Motorrads!

Überprüfen Sie den Zustand der Verbindungsteile. Entfetten Sie gegebenenfalls die Lagerteile. Überprüfen Sie die Lager auf Schäden und übermäßiges Spiel. Ersetzen Sie gegebenenfalls Teile.

Montage des YSS-Federbeins und des Verbindungssystems:

- Bringen Sie das YSS-Federbein in die richtige Position und bringen Sie die obere Schraube (1) an, um den Stoßdämpfer zu sichern.

Montage von Verbindungssystemen mit geraden Laschen (Detail A) :

Bringen Sie die Lasche (7) mit Schraube 2 wieder am Motorrad an. Bewegen Sie Federbein und Lasche so, dass die untere Federbeinschraube (4) in das Loch platziert werden kann. Verschrauben Sie die Laschen (6) mit einer der Schrauben (3 oder 5) an der richtigen Stelle. Heben Sie das Hinterrad an, um die Lasche und den Verbindungsarm auszurichten. Bringen Sie dann die verbleibende Schraube an der entsprechenden Stelle an.

Montage von Verbindungssystemen mit dreieckigen Laschen (Detail B) :

Bringen Sie die Laschen (8) wieder mit zwei der drei Schrauben (2, 3 oder 4) am Motorrad an. Heben Sie das Hinterrad nach oben oder unten, um die Lasche auszurichten. Bringen Sie dann die Schrauben an den richtigen Stellen an.

Ziehen Sie alle Muttern und Schrauben mit der richtigen Drehmomenteinstellung fest (siehe Drehmomentliste auf Seite 28). Stellen Sie sicher, dass die Verbindung korrekt montiert ist. Schrauben Sie den externen Behälter und/oder den Anpassungsknauf für die Vorspannung fest. Bringen Sie Verkleidung und Sitz wieder an.

Installation für Stereofederbeine

1. Stellen Sie das Motorrad fest und stabil auf eine glatte Oberfläche. Heben Sie das Motorrad auf den Mittelständer oder benutzen Sie einen Heber, um das Hinterrad vom Boden anzuheben und damit der Stoßdämpfer nicht belastet ist. Benutzen Sie keinen Ständer, der die Schwinge stützt.
2. Entfernen Sie die Muttern von den Stoßdämpferhaltebolzen (1 & 2).
3. Halten Sie das Hinterrad in Position, um so die Federbeinschrauben zu entfernen. Entfernen Sie nun das Federbein vom Motorrad.
4. Bauen Sie die Muffen an den Ösen des YSS-Federbeins ein. Benutzen Sie etwas Schmiere auf der Außenseite der Muffe und schieben Sie dann die Muffe in die Gummiose des Federbeins. Wiederholen Sie das bei allen verbleibenden Ösen. Wenn Ihr Federbein Lager hat, ist das nicht nötig, weil die Muffen dort werksseitig vorinstalliert sind.
5. Bringen Sie das YSS-Federbein vorsichtig im Motorrad an, genauso wie Sie das OEM-Federbein vorher entfernt haben.
6. Bringen Sie die obere Schraube (1) an. Heben Sie das Hinterrad an, um die untere Schraube (2) anzubringen; ziehen Sie die Muttern fest. Nehmen Sie das Motorrad vom Mittelständer, um jegliches Spiel in den Muffen zu entfernen und ziehen Sie dann die Schrauben und Muttern datenblattgemäß fest.

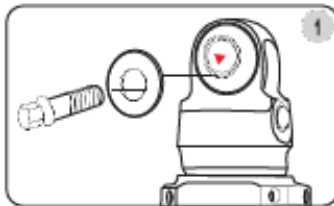
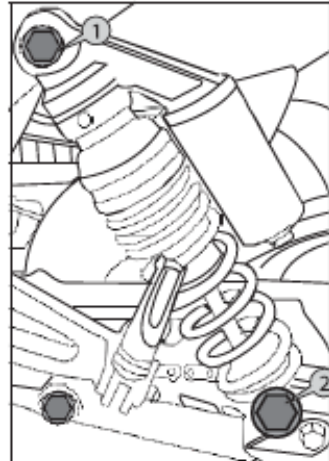

ANMERKUNG!

Dies weist auf Informationen hin, die für das Vorgehen wichtig sind.

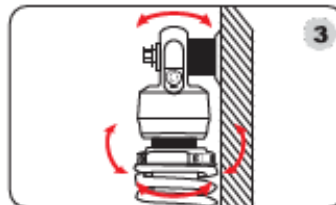
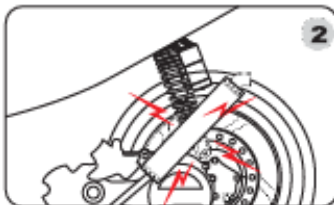

Achtung: Diese Bilder in der Bedienungsanleitung sind nur als Beispiel für die Montageart gedacht. Ihre Situation kann von den Bildern abweichen.

Anleitung zur Behältermontage

Ist der Stoßdämpfer mit einem externen Behälter ausgerüstet, muss der Behälter am Motorrad montiert werden, daher sind Montageteile beigelegt. Die Montage kann mit einer Spezialklammer durchgeführt werden, die den Behälter hält und beide Teile am Motorrad festmacht. Falls nötig sind neue Schrauben beigelegt. Das Bild unten zeigt die Situation.

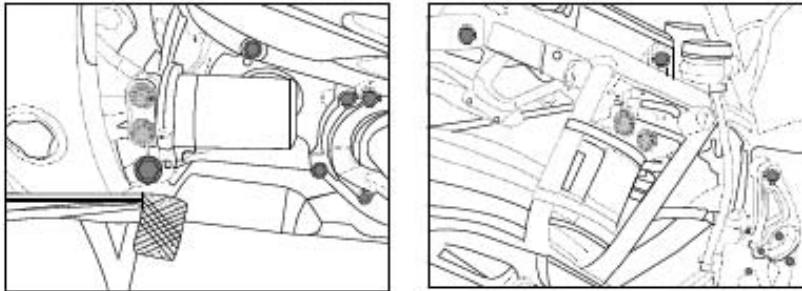

Eine weitere Montagemöglichkeit ist die mit Schlauchklammern und Gummiblöcken. Der Behälter wird dann an einem Rahmenrohr befestigt. Das Bild unten zeigt diese Situation. Hat das Federbein einen externen Behälter (Tank mit Andruckverstellung) mit Schlauch, muss das Federbein mit dem Behälter entfernt werden; der Behälter darf nicht vom Federbein gelöst werden. Entfernen Sie die Schraube(n) oder Klammern des externen Behälters, so dass er gelöst werden kann.

Montageanleitung für hydraulische Federvorspannungseinsteller

Ist der Stoßdämpfer mit einem hydraulischen Federvorspanner ausgerüstet, ist der Vorspannungseinstellerknopf in manchen Fällen am Behälter montiert. Siehe Bild unten.

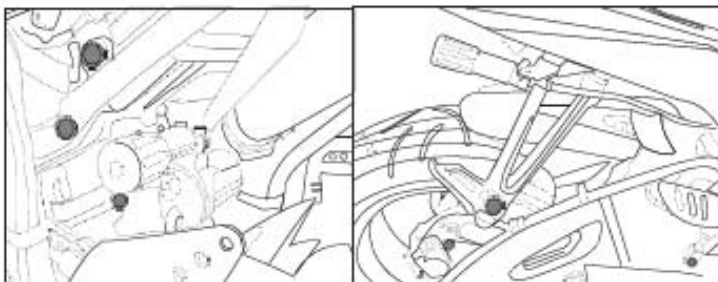

Ist der hydraulische Federvorspanner extern mit Schlauch, so muss der Einstellerknopf am Motorradrahmen angebracht werden. Hierfür sind Montagebügel beigelegt. Siehe Bild unten.

Motorradkonfiguration und Feinabstimmung

Wartung / zuerst zu überprüfende Dinge

Bevor Sie die Einstellungen des Fahrwerks verändern, stellen Sie mithilfe der folgenden Schritte sicher, dass alles andere in gut funktionsfähigem Zustand ist. Schlagen Sie die Details und Einstellungen in Ihrem Motorradhandbuch nach. Probleme mit dem Fahrverhalten treten nicht nur auf, wenn das Fahrwerk falsch eingerichtet ist. Das Fahrwerk neu einzustellen ist zwecklos, wenn der Rest des Motorrades fehlerhaft ist!

- **Reifen überprüfen.** Der falsche Reifendruck kann verschiedene Probleme beim Fahrverhalten verursachen; er sollte regelmäßig überprüft werden um gutes Fahrverhalten sicherzustellen. Der Reifenhersteller stellt die richtigen Informationen für Ihre Reifen zur Verfügung. Überprüfen Sie die Reifen auf ungewöhnliche Abnutzung, Schäden, Lecks und die richtige Profiltiefe. Sind die Reifen abgefahren oder sonst mangelhaft, ersetzen Sie sie.
- **Vorderradaufhängung überprüfen.** Stellen Sie das Motorrad stabil hin, mit dem Vorderrad in der Luft. Stellen Sie sicher, dass kein Gewicht auf der Vorderradaufhängung lastet. Greifen Sie die Gabel nahe der Vorderachse. Versuchen Sie sie vor- und zurückzuschieben; es sollte so gut wie kein Spiel zwischen dem Steuerkopf und der Gabel geben. Sollte Spiel auftreten sind entweder die Gabelbuchsen abgenutzt und sollten erneuert werden, oder es ist Spiel im Lenkkopflager welches eingestellt werden muss. Achten Sie darauf das Lenkkopfspiel nicht zu gering einzustellen. Bewegen Sie den Lenker; ist die Bewegung nicht reibungslos oder können Sie Rastpunkte spüren, sollten Sie die Lenkkopflager überprüfen und bei Abnutzung ersetzen.
- **Hinterradaufhängung überprüfen.** Stellen Sie das Motorrad stabil hin, mit dem Hinterrad in der Luft. Benutzen Sie keinen Ständer, der die Schwinge stützt. Bewegen Sie die Schwinge von links nach rechts. Es sollte kaum Spiel zwischen der Schwinge und dem Rest des Motorrades geben. Sollte es Spiel geben, sollten Sie die Schwinglager überprüfen und bei Abnutzung ersetzen. Bewegen Sie die Schwinge hoch und runter. Suchen Sie nach Spiel zwischen der Schwinge und den Federbeinlagern. Sollte es Spiel geben, sind die Schwingenlager und/oder das Federbein wahrscheinlich abgenutzt.

- **Kette überprüfen.** Stellen Sie sicher, dass die Kettenspannung korrekt eingestellt ist. Wenn nötig die Kette reinigen und einfetten. Das Schmiermittel dringt am besten ein, wenn die Kette warm ist, direkt nach der Fahrt. Tipp: Fetten Sie die Kette nach Regenfahrten ein, weil Regen das Schmiermittel abwäscht. Stellen Sie sicher, dass das Rad und der Zahnkranz korrekt ausgerichtet sind. Üblicherweise hat die Schwinge Messstreifen, um das Hinterrad auszurichten, wenn das Spiel der Kette angepasst wird. Sind Kettenglieder beschädigt, abgenutzt, bewegen sich unrund und/oder Ritzel sind abgenutzt, so sollten Kette und Kettenrad ersetzt werden.
- **Räder überprüfen.** Drehen Sie die Räder. Bewegt sich ein Rad nicht rund oder hat viel Widerstand, überprüfen Sie ob die Bremse schleift. Hat das Rad bei der Montage Spiel (das Rad lässt sich seitlich bewegen wenn die Achse festgezogen ist), sind die Achslager wahrscheinlich abgenutzt; ersetzen Sie sie wenn nötig. Treten noch viele Vibrationen beim Fahren auf, überprüfen Sie die Auswuchtung der Räder.
- **Achseinstellung überprüfen.** Sind die Räder nicht korrekt ausgerichtet, so zieht das Motorrad auf eine Seite. Das passiert auch, wenn der Rahmen nicht gerade ist; wenn Ihr Motorrad schon einmal einen Unfall hatte, ist der Rahmen möglicherweise verzogen.
- Ist Ihr Motorrad in keinem guten technischen Zustand, sollten Sie einen qualifizierten Händler für den Service aufsuchen.

Durchhängmaße und Anpassungen

Hintere Aufhängung:

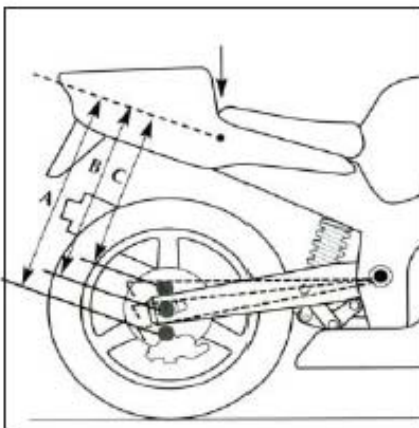

Der Ausgangspunkt beim Einstellen eines Motorrades ist, dass man die Vorspannung der Vorder- und Hinterradaufhängung anpasst, da dies die Fahrhöhe und Lenkgeometrie bestimmt.

Das statische durchhängen kann mit der Vorspannungsanpassung (falls verfügbar) verändert werden. Für weniger statisches durchhängen benötigen Sie mehr Federvorspannung. Für mehr statisches durchhängen benötigen Sie weniger Federvorspannung. Passen Sie, wenn nötig, die Vorspannung an, um STATISCHES DURCHHÄNGEN zu erreichen. Bei der hinteren Aufhängung ist üblicherweise Spezialwerkzeug nötig, um die Federvorspannung anzupassen.

A :	A :
-/- B :	-/- C :
= S1 : ohne Fahrer	= S2 : mit Fahrer

(Spalte, in die Sie Ihre gemessenen Daten einfügen :)

Messen des statischen DURCHHÄNGENS S1 und S2

1. Motorrad vollständig von der Feder heben, so dass das Hinterrad frei über dem Boden hängt. Es liegt kein Gewicht auf der hinteren Aufhängung. Messen Sie den Abstand zwischen der Achse und einem festen Punkt am hinteren Teil der Karosserie (Heck) z.B. mit einem Aufkleber, oder benutzen Sie ein Stück Klebeband, um einen Punkt zu markieren. Dieser Abstand heißt „A“; A = 100%
2. Motorrad auf flacher Oberfläche ohne Fahrer vollständig auf beide Räder stellen. Das hintere Ende nach unten drücken und langsam nach oben kommen lassen, nicht hochfedern lassen! Messen Sie dann wieder dieselben Messpunkte. Dieser Abstand heißt „B“ und wird von A abgezogen; so berechnen Sie das statische Durchhängen (S1).
3. Setzen Sie sich normal auf Ihr Motorrad, d.h. Hände auf dem Lenker und Füße auf den Fußrasten (normale Fahrposition). Drücken Sie die hintere Aufhängung ein paar Mal nach unten und balancieren Sie das Motorrad, so dass es vertikal ist. Ein Helfer bringt dieselben Messpunkte an. Um "C" zu erhalten, ziehen Sie den Abstand wieder von A ab; so berechnen Sie das Dynamische Durchhängen (S2).

Vorne (S1)		Hinten (S1)	
Straßeneinstellung	Renneinstellung	Straßeneinstellung	Renneinstellung
ca. 25 – 30 mm	ca. 20 – 25 mm	ca. 10 – 15 mm	ca. 5 – 10 mm
Für Enduros liegen die Werte etwa 5 mm höher			

Das Durchhängen S2 sollte, abhängig von der Anwendung, vorne und hinten etwa ein Drittel des gesamten Federwegs sein. (Beispiel: bei einem Hub von 120 mm sollte das statische Durchhängen S2 mit Fahrer etwa 40 mm betragen.) Für die Rennstrecke betragen die Werte etwa ein Viertel (25%) des maximalen Federwegs.

Da Motorräder aufgrund des Zubehörs (Titanauspuff, Koffer, Soziussitz usw.) verschiedenes Gewicht haben, ist der Vorspannungswert ein Indikator (eine Variable) für das Endergebnis des statischen Durchhängens. Das statische Durchhängen ist ein wichtiger Faktor beim Fahrverhalten des Motorrads.

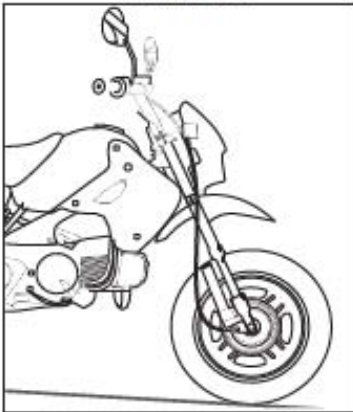

Vordere Aufhängung:

Messen des vorderen Durchhängens:

Binden Sie einen Kabelbinder um einen Gabelschaft; drücken Sie mit angezogener Vorderbremse die Gabeln ein paar Mal herunter um sie sich setzen zu lassen, und schieben Sie dann den Kabelbinder hoch Richtung Gabeldichtung. Im nächsten Schritt heben Sie das Motorrad am Lenker hoch, bis sich das Vorderrad vom Boden hebt; dann messen Sie, wie weit die Gabeln sich gesenkt haben. Diese Zahl ist das Durchhängen und wird durch die Federvorspannung angepasst (je höher die Federvorspannung desto weniger Durchhängen).

Die Aufhängung abstimmen

- Überprüfen Sie zuerst den Gesamtzustand des Motorrads und stellen Sie sicher, dass das statische Durchhängen richtig angepasst ist, bevor Sie die Dämpfung einrichten.
- Testen: Machen Sie mit dem Motorrad eine Testfahrt unter normalen Fahrbedingungen und im normalen Fahrstil. Fahren Sie immer sicher und gehen Sie keine unnötigen Risiken ein! Wenn Sie die Aufhängungseinstellung ändern, fühlt sich das Motorrad anders an und fährt anders. Schreiben Sie alle vorgenommenen Veränderungen auf und verändern Sie immer nur eine Sache auf einmal. Versuchen Sie herauszufinden, welchen Effekt jede der Veränderungen auf das Motorrad hat und wie es sich auf der Straße verhält.
- Die Dämpfung verändert nur die Geschwindigkeit, mit der sich die Aufhängung bewegt, nicht die Federkraft.
- Überprüfen und notieren Sie die derzeitige Einstellung. Drehen Sie den Versteller auf Maximum (im Uhrzeigersinn) und zählen Sie dabei die Klicks oder Drehungen. Klicks oder Drehungen werden immer von der Maximaleinstellung herunter (gegen den Uhrzeigersinn) gezählt.
- Viel Dämpfung macht das Motorrad sehr hart/fest, und es fühlt sich auf ebenen Straßen recht kontrolliert an, vor allem bei viel Zugstufendämpfung. Es fühlt sich streng und unbequem an und hüpfert oder kickt bei Unebenheiten auf schlechten Straßen nach oben.

- Wenig Dämpfung macht es etwas schwammig, mit wenig Gefühl für Griffigkeit und Kontrolle. Das Motorrad ist bei zu wenig Dämpfung sehr weich und bequem bei Unebenheiten, doch es schlingert und kann sich instabil anfühlen.
- Die Dämpfungseinstellungen (Zug und Druck) können sich bei manchen Gabeln und Federbeinen gegenseitig leicht beeinflussen, d.h. eine große Erhöhung der Druckdämpfung kann auch eine Erhöhung der Zugdämpfung nach sich ziehen.
- Zuanpassung: Zur Anpassung der Geschwindigkeit, mit der die Aufhängung nach einer Unebenheit oder beim Lösen der Bremse zur normalen Höhe zurückkehrt. Druckdämpfung wird manchmal auch als Spannungsdämpfung ("ten") bezeichnet; sie werden wie die Druckdämpfung eingestellt.
- Hintere Zugstufe: Zu viel Dämpfung lässt das Hinterteil über Unebenheiten springen anstatt der Oberfläche zu folgen, das Motorrad zittert beim Bremsen. Dies kann das Hinterteil runterdrücken; das Motorrad sitzt hinten tief und wird bei langen Kurven rausgetragen. Das Hinterteil fühlt sich versperrt und hart an. Manchmal kickt das Motorrad über Unebenheiten. Der Hinterreifen ist wenig griffig, weil die Aufhängung das Hinterrad nicht richtig der Straßenoberfläche folgen lässt. Das Hinterrad hüpft bei starkem Bremsen unbequem über die Oberfläche; es hat etwas Straßenkontakt und lässt sich leicht auf Linie halten. Es hält das hintere Ende herunter, so dass das Rad untersteuert. Dies kann beim hydraulischen System im Stoßdämpfer zu Überhitzung führen, so dass es alle wichtige Dämpfung verliert. Zu wenig Dämpfung lässt es beim Bremsen zu schnell den höchsten Punkt erreichen; das Hinterrad hüpft und das Motorrad fühlt sich instabil an, lässt es in Kurven und bei Unebenheiten schlingern. Das hintere Ende fühlt sich wenig kontrolliert an, wie ein Springstab. Beim scharfen Bremsen hat das Hinterrad wenig Griff, als würde es über den Boden rutschen, so als wollte sich das hintere Ende um die Vorderachse drehen. Das Motorrad lässt sich beim Bremsen schwer auf Linie halten.
- Vordere Zugstufe: Zuviel davon lässt das Motorrad übersteuern und gibt dem Vorderrad wenig Griffigkeit. Es fühlt sich an, als würde sich das Vorderrad in Kurven eindrücken. Zu wenig Dämpfung untersteuert und das Vorderende fühlt sich instabil an. Es kann die Gabel runterhalten; das Motorrad kehrt nach Stauchung nicht schnell genug zur Standardfahrlhöhe zurück und wird bei einer Reihe Unebenheiten immer niedriger. Das Vorderende sitzt niedrig und das Motorrad übersteuert (fährt nach innen) in langen schnellen Kurven und richtet sich in langsamen Kurven auf. Bei Beschleunigung kann es zum Lenkerschlagen kommen, da das Vorderrad die Griffigkeit verliert. Zu wenig Zugstufe vorne lässt die Gabel nach oben schnellen, wenn die Bremse gelöst wird. Die Aufhängung streckt sich zu schnell beim Einfahren in eine Kurve, was zu Untersteuerung bei schnellen Kurven und Umfallen in langsamen Kurven führt. Das Vorderrad fühlt sich schwammig an und gibt wenig Rückmeldung.
- Zugstufeeinrichtung allgemein: Bei komplett offener Druckanpassung (gegen den Uhrzeigersinn bis zum Minimum) die Aufhängung völlig zusammendrücken und notieren, wie weit sie wieder hochkommt.

- Vorne: Zugdämpfung erhöhen bis die Aufhängung weich hochkommt. Sie sollte nicht zu schnell hochkommen (hochschießen), nur einmal federn und den höchsten Punkt erreichen, zur statischen Durchhängöhe zurückkehren und sich nicht weiter bewegen.
 - Hinten: Zugdämpfung erhöhen bis das Fahrzeugheck weich hochkommt. Es sollte so
 - Druckdämpfung: Bestimmt wie schnell sich die Aufhängung senkt. Benutzerhandbuch überprüfen, um die Versteller zu finden (normalerweise an den Gabeln unten und am hinteren Federbeinbehälter). Anpassen, indem man die Schrauben ganz reindreht und dann unter Zählen der Klicks wieder rausdreht. Zählen und notieren Sie sich zuerst die Klicks beim Reindreihen. Den Versteller ganz reindreihen gibt Ihnen maximale Druckdämpfung.
 - Hintere Dämpfung: Zu viel Dämpfung hinten macht das hintere Ende sehr hart. Das Hinterteil des Motorrades kann über Unebenheiten nach oben kicken, die meisten Unebenheiten sind unmittelbar durchs Chassis spürbar. Bei zu viel Druckdämpfung kann das Hinterrad Griffigkeit verlieren und bei starker Beschleunigung rutschen; der Hinterreifen überhitzt. Zu wenig Dämpfung hinten lässt das Hinterrad beim Ausfahren aus Kurven seitlich ruckeln – das Motorrad ist gedrunken (Fahrzeugheck zu niedrig), so dass das Vorderende Griffigkeit verlieren kann. Kann bei Beschleunigung das Fahrzeugheck zu schnell zusammendrücken. Das Motorrad kauert und verursacht Untersteuern; das Motorrad wird bei starker Beschleunigung aus schnellen Kurven rausgetragen. Manchmal wird das Heck so schnell zusammengeschoben, dass es wegen des Verlusts der Griffigkeit am Vorderreifen zu Lenkerschlagen kommt.
 - Vordere Dämpfung: Zuviel vordere Dämpfung macht das Motorrad bei Unebenheiten streng, führt aber beim Bremsen zu guten Ergebnissen. Zu wenig vordere Dämpfung lässt das Motorrad beim Bremsen eintauchen. Kann die Gabel zu langsam zusammendrücken, so dass man in schnellen Kurven nur langsam lenken kann; manchmal kickt es auch hoch. Das Vorderende kann wackeln, die meisten Unebenheiten fühlt man direkt über den Lenker. Zu wenig vordere Dämpfung lässt die Gabel beim Bremsen zu schnell eintauchen. Das Motorrad fühlt sich bei starkem Bremsen und Unebenheiten unkontrolliert an. Das Motorrad übersteuert (lenkt zu schnell) in Kurven; das Rad kann Griffigkeit verlieren.
 - Dämpfungseinstellung allgemein: Benutzen Sie so wenig Druckdämpfung wie möglich. Der größte Teil der Aufhängungskraft sollte von der Feder abgefangen werden; die Dämpfung sollte die Geschwindigkeitsbegrenzung sein. Staucht die Aufhängung zu schnell, erhöhen Sie die Druckdämpfung. Verringern Sie die Druckdämpfung, wenn die Aufhängung zu langsam staucht, das Motorrad sich streng anfühlt und Unebenheiten direkt über den Rahmen auf den Fahrer übertragen werden.
 - High / low speed Einstellung: Manchmal gibt es Dämpfungseinsteller für hohe und niedrige Federgeschwindigkeit (üblicherweise Druckstufendämpfung). Die hohe bzw. niedrige Geschwindigkeit bezieht sich hier auf die Bewegung der Aufhängung, nicht die
- 20 Fahrgeschwindigkeit des Motorrades.
- Highspeeddämpfung dämpft die hohe Dämpfungsgeschwindigkeit, d.h. wenn man über eine Unebenheit in der Straße fährt. Bei Unebenheiten muss sich die Aufhängung sehr schnell bewegen, um das abzufedern. Benutzen Sie nicht zu viel Dämpfung, da dies das Motorrad hart fahren lässt; das Rad muss der Straßenoberfläche folgen können, um Griffigkeit beizubehalten.



- Lowspeeddämpfung dämpft die niedrige Dämpfungsgeschwindigkeit, d.h. die Vorderkompression beim Bremsen oder die Hinterkompression beim Beschleunigen. Normalerweise ist mehr Lowspeed- als Highspeeddämpfung notwendig. Anpassungen bei der Lowspeeddämpfung wirken sich üblicherweise auch auf die Anpassung der Highspeeddämpfung aus; wird die Lowspeeddämpfung erhöht, erhöht sich auch die Highspeeddämpfung. Die Form der Unebenheit und die Geschwindigkeit mit der die Unebenheit überfahren werden, beeinflussen am meisten, mit welcher Geschwindigkeit sich das Fahrwerk zusammendrücken muss, um den Reifen der Straßenoberfläche folgen zu lassen. Eine Unebenheit mit harten Kanten sorgt für eine schnellere kompressionsgeschwindigkeit als eine abgerundete Unebenheit gleicher Größe. Führt das Motorrad streng über Unebenheiten, vermindern Sie die Highspeeddämpfung. Taucht das Motorrad beim Bremsen zu schnell ein, erhöhen Sie die vordere Lowspeeddämpfung. Duckt sich das Hinterteil bei Beschleunigung zu schnell, erhöhen Sie die hintere Lowspeeddämpfung. Für die Zugstufe gibt es normalerweise nur einen Einsteller (nicht high- oder lowspeed), da das Motorrad unter der Kraft der Feder zurückfedert und dies nicht von den Straßenbedingungen abhängt.
- Balance vorne und hinten: Es muss eine Balance zwischen dem vorderen und hinteren Teil geben. Halten Sie das Motorrad auf beiden Reifen stehend fest; drücken Sie in der Mitte des Motorrades (Sitz oder Tank) und beobachten Sie, wie es durchfedert und wieder hochkommt. Vorder- und Hinterteil sollten sich in etwa im gleichen Tempo zusammendrücken und zurückfedern. Der Federweg sollte vorne und hinten etwa gleich weit sein. Die Aufhängung kann sich vorne etwas schneller bewegen, doch der Unterschied darf nicht zu groß sein, sonst kommt es zu Schlingern (Schlängeln/Wanken) und instabilem Fahrverhalten in Kurven.
- Finden Sie die optimale Einstellung für Ihren Fahrstil. Experimentieren Sie mit mehr oder weniger Dämpfung, bis Sie das gewünschte Fahrverhalten erreichen. Sie bekommen mithilfe Ihrer Notizen und Erfahrungen ein Gefühl für das Fahrverhalten Ihres Motorrads. Erhöhen oder verringern Sie die Dämpfung immer nur um ein paar Klicks, sonst ist der Unterschied in der Dämpfung zu groß.
- Für Rennen oder zu zweit ist meist mehr Dämpfung nötig als normal, um die höheren Kräfte zu absorbieren. Drehen Sie die Stellschrauben ein paar Klicks im Uhrzeigersinn, um die Dämpfung zu erhöhen. Ein Sozius und/oder Gepäck wirken sich mehr auf das Federbein als auf die Gabel aus, da das Gewicht mehr am hinteren Ende ruht, also sollte die Dämpfung des Federbeins normalerweise erhöht werden. Rennen beeinflussen gleichermaßen den vorderen als auch den hinteren Teil.
- Federweg: Lässt sich leicht überprüfen und gibt Ihnen wichtige Informationen, um Probleme zu bereinigen. Legen Sie einen Kabelbinder um einen vorderen Gabelschaft und einen um den hinteren Federbeinschaft und schieben Sie sie an die Dichtungen. Machen Sie eine Fahrt, aber ohne Wheelies oder Stoppies, da diese falsche Messdaten liefern. Überprüfen Sie danach den Federungsweg. Richtschnur sind 20mm unbenutzten Federwegs an der Gabel und 5mm am hinteren Federbein. Haben Sie mehr, verringern Sie die Stauchung, bei weniger umgekehrt. Kommen Sie nicht in den ungefähr richtigen Bereich, kann das Federgewicht oder die Dämpfung falsch für Ihr Gewicht oder Ihren Fahrstil sein.

- **Federrate:** Bei zu harter hinterer Federrate lässt das Motorrad leicht in Kurven lenken, aber es hat Probleme mit der Griffigkeit. Eine zu weiche Federrate hinten gibt gute Griffigkeit bei Beschleunigung, neigt aber zu Untersteuerung beim Einfahren in Kurven und lässt das Vorderende zu leicht erscheinen. Eine zu harte Gabelfederrate zeigt sich beim Motorrad als gut beim Bremsen, führt aber zu Untersteuerung und fühlt sich in Kurven streng an. Eine zu weiche Federrate lässt das Motorrad leicht in Kurven lenken, führt aber zu Übersteuerung und dazu, dass das Vorderende sich eindrückt oder beim Bremsen abtaucht.
- **Gabelhöhe:** Ist die Position der Gabeln im Gabelkopf und wird mit einem Lineal von der Spitze des Gabelkopfes zu der Spitze der Gabel gemessen. Wenn Sie hier Änderungen vornehmen, achten Sie auf Bewegungsfreiraum zwischen dem Vorderrad und dem Kühler bei voller Stauchung. Ein Nachteil beim Bewegen der Gabeln durch die Klemmen ist, dass dies die Bodenfreiheit verringert; wenn die Fußrasten und der Auspuff schon am Boden schaben, verschlimmern Sie das so. Das hintere Ende anzuheben hat denselben Effekt auf die Lenkung und erhöht Ihre Bodenfreiheit; falls dies möglich ist, ist dies die bessere Option.
- **Höhenanpassung hinten:** Hat Ihr Federbein einen Fahrhöhenversteller und Sie möchten ihn benutzen, müssen Sie die Fahrhöhe (wie für hinteres Durchhängen) messen. Wir empfehlen, dass Sie nur Anpassungen in Schritten von 5-10mm auf einmal vornehmen. Größere Veränderungen lassen das Motorrad um einiges schneller steuern, und wenn Sie darauf nicht vorbereitet sind, kann Ihnen das Schwierigkeiten bereiten! Ein Erhöhen der hinteren Fahrhöhe verlagert mehr Gewicht nach vorne und daher muss das Vorderende fester eingestellt werden, um dies auszugleichen.

FAQ / Fahrverhaltensprobleme und mögliche Lösungen

Aufhängungsparameter ▶	Vorspannung vorne	Zugstufe vorne	Druckstufe vorne	Vorspannung hinten	Zugstufe hinten	Druckstufe hinten	Fahrhöhe / Geometrie	Anmerkungen
Lange schnelle Kurven: Motorrad trägt nach außen (untersteuert), richtet sich auf	Verringern	Erhöhen	Verringern	Erhöhen	Verringern	Erhöhen	Vorne senken / hinten heben	Vorderende beim Durchfahren von Kurven hoch
Lange schnelle Kurven: Motorrad führt eng (übersteuert), BI	Erhöhen	Verringern	Erhöhen	Verringern	Erhöhen	Verringern	Vorne heben / hinten senken	Vorderende beim Durchfahren von Kurven niedrig (verschiedene Ursachen möglich)
Kurze langsame Kurven: Motorrad fällt nach innen (übersteuert)	Verringern	Erhöhen	Verringern	Erhöhen	Verringern	Erhöhen	Vorne senken / hinten heben	Vorderende beim Durchfahren von Kurven hoch (verschiedene Ursachen möglich)
Kurze langsame Kurven: Motorrad BI nach innen (übersteuert)	Erhöhen	Verringern	Erhöhen	Verringern	Erhöhen	Verringern	Vorne heben / hinten senken	Vorderende beim Durchfahren von Kurven niedrig (verschiedene Ursachen möglich)
Vorderende taucht bei scharfem Bremsen zu schnell ab, sitzt nicht auf			Erhöhen					Motorrad übersteuert meist in schnellen Kurven, lenkt zu leicht in Kurven rein (fällt hinein)
Vorderende scheint nach Bremsen hoch, Lenken in Kurven schwerer		Erhöhen						Motorrad untersteuert meist auch in schnellen Kurven
Hinterende bei Beschleunigung schnell gedungen				2 Leicht erhöhen		1 Erhöhen		Motorrad untersteuert meist beim Herausbeschleunigen aus langen Kurven
Hinterend verliert bei starkem Bremsen Straßenhaftung (Griffigkeit)	3 Erhöhen		2 Erhöhen	4 Verringern	1 Erhöhen			Fühlt sich an als wolle das Hinterende um den Vorderreifen dreher; taucht auch beim Bremsen stark ein
Lenkschlagen/Vorderende zittert bei hoher Geschwindigkeit und starker Beschleunigung		2 Verringern			3 Erhöhen	1 Erhöhen	4 Vorne senken / hinten heben	Verlust der Griffigkeit beim Vorderreifen. Ein Lenkungsämpfer kann das Gefühl der Instabilität verringern
Schlingern/Schlingeln in Kurvenmitte (lange, schnelle Kurven)		2 Erhöhen	4 Erhöhen		1 Erhöhen	3 Erhöhen		Ein Lenkungsämpfer kann das Gefühl der Instabilität verringern
Bei mehreren Unebenheiten oder Rillen bleibt das Motorrad tief, kein Federweg zum Ausgleich der Unebenheiten mehr		Wenn Vorderende deflektiert: Verringern (übersteuert in schnellen Kurven)			Wenn Hinterende deflektiert: Verringern (übersteuert in schnellen Kurven)			Zuviel Dämpfung ab, dass die Aufhängung schnell wieder zur normalen Fahrhöhe zurückkehren würde; das Motorrad fährt sich zu streng
Motorrad bei Unebenheiten zu streng, Aufhängung wie „verriegelt“, Unebenheiten direkt durch Rahmen spürbar			Wenn Vorderende steif: Verringern			Wenn Hinterende steif: Verringern		Fühlt sich streng an, wenn das Motorrad über Unebenheiten hochklickt oder höpft. Gefühl von verriegelt oder streng evtl. auch, weil das Motorrad tiefbleibt

13
5

WELTKLASSE AUFHÄNGUNG

YSS
SACHSENTEUFELN

PRODUKTCODE



STELLE 1	PRODUKTGRUPPE
	F = VORDERES STEREOFEDERBEIN
	R = HINTERES STEREOFEDERBEIN
	T = HINTERES STEREOFEDERBEIN ROLLER
	I = SCHLAUCH
	E = LENKUNGSDÄMPFER
	V = VORDERES MONOFEDERBEIN
	M = HINTERES MONOFEDERBEIN
	O = HINTERES MONOFEDERBEIN ROLLER
	K = VORDERGABEL

STELLE 2	PRODUKT-TYP
	S = HYDRAULISCHER EINROHRDÄMPFER
	A = GASDÄMPFER MIT TRENNKOLBEN
	T = DREIFACHKOLBEN (ATPD)
	G = GASDÄMPFER MIT OBEREM EXTERNEN GERTRENNTEN BEHÄLTER (C = ECO LINE)
	U = GASDÄMPFER MIT UNTEREM EXTERNEN GERTRENNTEN BEHÄLTER (K = ECO LINE)
	X = GASDÄMPFER MIT EXTERNEM BEHÄLTER MIT SCHLAUCH (O = ECO LINE)
	D = HYDRAULISCHER DOPPELROHRDÄMPFER
	B = GAS-DTG
	Z = EMULSIONGASDÄMPFER (E = ECO LINE)

STELLE 3-6	KOLBEN- UND SCHAFTGRÖSSE
	188 = KOLBEN 18 MM + SCHAFT 8 MM
	220 = KOLBEN 22 MM + SCHAFT 10 MM
	222 = KOLBEN 22 MM + SCHAFT 12 MM
	302 = KOLBEN 30 MM + SCHAFT 12 MM
	304 = KOLBEN 30 MM + SCHAFT 14 MM
	306 = KOLBEN 30 MM + SCHAFT 16 MM
	362 = KOLBEN 36 MM + SCHAFT 12 MM
	364 = KOLBEN 36 MM + SCHAFT 14 MM
	366 = KOLBEN 36 MM + SCHAFT 16 MM
	456 = KOLBEN 45 MM + SCHAFT 16 MM
	506 = KOLBEN 50 MM + SCHAFT 16 MM
	3020 = KOLBEN 30 MM + SCHAFT 20MM
	6022 = KOLBEN 60 MM + SCHAFT 22 MM
	7525 = KOLBEN 75 MM + SCHAFT 25 MM

STELLE 7	- ODER /
STELLE 11-14	SPANNUNG
	H = HYDRAULISCHE FEDERVORSpanNUNG
	H1 = HYDRAULISCHE FEDERVORSpanNUNG MIT SCHLAUCH
	12 R = ZUGDÄMPFUNG VERSTELLBAR
	HOHEN/NIEDRIGE DÄMPFUNGS- GESCHWINDIGKEIT VERSTELLBAR
	V = VSSC - HOHEN/NIEDRIGE DÄMPFUNGS-GESCHWINDIGKEIT UND DELBALANCE
	14 L = LÄNGE VERSTELLBAR

STELLE 15 - ODER /

Formatted: Font color: Auto

STELLE 8-10	LÄNGE DES FEDERBEINS	STELLE 16 - 17PEC S HEET NUMBER ADDITIONAL
MERKMAL	13 C =	
11 P =	DÄMPF	
STUFENFEDERVORS	UNG	
PANNUNG	VERST	
T =	ELLBA	
GEWINDEFEDERVOR	R	
	W =	

DATENBLATTNUMMER

STELLE 18 ZUSÄTZLICHES

Formatted: Font color: Auto



Anzugsdrehmomente für Schrauben

Größe	Klasse		
	8.8	10.9	12.9
	[Nm]		
M4	3, 2	5	6
M5	6, 4	9	11
M6	11	16	19
M8	27	39	46
M10	53	78	91
M12	92	135	155
M16	230	335	390
M20	460	660	770
M24	790	1150	1300
M30	1600	2250	2650
M36	2780	3910	4710
M42	4470	6290	7540

YSS

SUSPENSION



Fahrzeugteil : Austausch-Federbein
 Typ : 456
 Antragsteller : Y.S.S. Europe Limited, NL-5482 VR Schijndel

154KA0007-00

Anlage 4

Fahrzeughersteller					
Aprilia (I)			Federbein Typ 456		
Handelsbezeichnung	amtl. Typ	ABE/EG-BE	Bauj.	Dämpfer Ausführung	Feder Ausführung
ETV 1000 Capo Nord	PS	e11*92/61*00031	'01 - '03	MZ456-365 TR-10	56-130/170-185
RSV Mille	ME	H 827	'99 - '01	MZ456-325 TRL-04	56-160/200-150
RSV Mille R	ME	H 827	'99 - '01		
RSV Mille	RP	e11*92/61*00027	'01 - '03	MZ456-315 TRL-27	56-85/120-150
SL 1000 Falco	PA	e11*92/61*00003	'00 - '05	MZ456-320 TRL-18	56-140/170-150

Fahrzeughersteller					
BMW (D)			Federbein Typ 456		
Handelsbezeichnung	amtl. Typ	ABE/EG-BE	Bauj.	Dämpfer Ausführung	Feder Ausführung
F 650 CS	K 14	e1*92/61*00130	'02 - '03	MZ456-305 TR-18	56-160/200-150
F 650	BMW 169	G 532	'93 - '00	MZ456-315 TRL-07	56-180/220-150
F 650 GD Dakar	R 13	e1*92/61*00061	'00 - '03	MZ456-315 TRL-08	56-160/200-150
F 650 GS	R 13	e1*92/61*00061	'99 - '03	MZ456-330 TR-23	56-180-150
F 650 GS	E 650 G	e1*92/61*0200	'03 - '09		
F 650 GS Dakar	E 650 G	e1*92/61*0200	'03 - '10		
F 650 GS	E 650 G	e1*2002/24*0200	'08 -	MZ456-410 HRL-03	56-175-200
F 650 GS	E 650 G	e1*2002/24*0200	'08 - '10	MZ456-420 TRL-02	56-200-200
F 650 GS	E 650 G	e1*2002/24*0200	'10	MZ456-405 H1RL-06	56-200-200
F 650 ST	BMW 169	G 532	'94 - '00	MZ456-315 TRL-08	56-160/200-150
F 650 GS (800)	E 8 GS	e1*2002/24*0352	'07 - '10	MZ456-405 TRL-05	56-175/240-200
F 650 GS (800)	E 8 GS	e1*2002/24*0352	'07 - '10	MZ456-405 TRL-06	56-200-200
F 650 GS (800)	E 8 GS	e1*2002/24*0352	'07 - '10	MZ456-420 TRL-04	56-200-200
F 650 GS (800)	E 8 GS	e1*2002/24*0352	'07 - '10	MZ456-420 TRL-04	56-200-200
F 800 GS	E 8 GS	e1*2002/24*0352	'07 -	MZ456-430 TRL-01	56-160/200-200
F 800 GS	E 8 GS	e1*2002/24*0352	'07 -	MG456-430 TRWL-01	56-175-200
F 800 GS	E 8 GS	e1*2002/24*0352	'07 -	MX456-430 HRCL-01	56-175-200
F 800 GS	E 8 GS	e1*2002/24*0352	'07 -	MZ456-400 TRL-14	56-160-185
F 800 R	E 8 ST	e1*2002/24*0283	'08 - '11	MZ456-350 TR-05	56-170/240-150
F 800 R Chris Pfeiffer	E 8 ST	e1*2002/24*0283	'09 - '11	MZ456-350 TR-05	56-170/240-150
F 800 S	E 8 ST	e1*2002/24*0283	'06 - '08	MZ456-350 TRL-20	56-200-150
F 800 ST	E 8 ST	e1*2002/24*0283	'06 - '12		
HP 2	RHP 2	e1*2002/24*0254	'08 - '10	MZ456-395 TR-11	56-130-220
HP 2	RHP 2	e1*2002/24*0254	'08 - '10	MZ456-395 TR-11	56-120/140-215
K 1200 RS	BMW 589	H 646	'97 - '00	MZ456-355 TRL-01	56-150-150
K 1200 GT	K 12	e1*92/61*00104	'01 - '02	MZ456-350 TR-03	56-130/170-150
K 1200 LT front	K 2 LT	e1*92/61*00019	'98 - '03	MZ456-400 H1R-09	56-200-150
K 1200 LT front	K 2 LT	e1*92/61*00019	'98 - '03	MX456-400 H1RW-09	56-200-150
K 1200 LT	K 2 LT	e1*92/61*00019	'98 - '03	MZ456-400 TR-09	56-200-200
K 1200 GT	K 12	e1*92/61*00104	'01 - '02	MZ456-350 TR-03	56-130/170-150

Fahrzeugteil : Austausch-Federbein

Typ : 456

Antragsteller : Y.S.S. Europe Limited, NL-5482 VR Schijndel

154KA0007-00

Anlage 4

Fahrzeughersteller					
BMW (D)			Federbein Typ 456		
Handelsbezeichnung	amtl. Typ	ABE/EG-BE	Bauj.	Dämpfer Ausführung	Feder Ausführung
R 80 GS	BMW 247 E	B 791	'87 - '90	MZ456-495 TR-01	56-75/110-220
R 80 R	BMW 247 E	B 791	'91 - '92	MZ456-475 TR-01	56-75/110-215
R 100 GS	BMW 247 E	B 791	'81 - '86	MZ456-495 HR-01	56-85-215
R 100 G/S Paris-Dakar	BMW 247 E	B 791	'85 - '87	MG456-495 TRWL-01	56-85-220
R 100 GS Paris-Dakar	BMW 247 E	B 791	'87 - '94		
R 100 GS Paris-Dakar Clasic	BMW 247 E	B 791	'95 - '97		
R 100 R	BMW 247 E	B 791	'91 - '96	MZ456-475 TR-01	56-75/110-215
R 850 GS	BMW 259	G 239	'93 - '99	MZ456-385 TRL-04	56-130/170-185
R 850 GS	BMW 259	G 239	'96 - '01	MZ456-385 TR-13	56-150-185
R 850 R	BMW 259	G 239	'94 - '01	MZ456-360 TRL-02	56-130/170-150
R 850 R	R 21	e1*92/61*00041	'01 - '04	MZ456-360 TRL-09	56-180-150
R 850 R	R 11 R	e1*2002/24*0216	'04 - '06	MZ456-360 H1RL-02	56-150-150
R 850 RT	BMW 259	G 239	'95 - '00		
R 1100 R	BMW 259	G 239	'94 - '00		
R 1100 RS	BMW 259	G 239	'92 - '99		
R 1100 RT	BMW 259	G 239	'95 - '00		
R 1100 RT	BMW 259	G 239	'95 - '00	MZ456-360 HRL02	56-150-150
R 1100 GS	BMW 259	G 239	'93 - '99	MZ456-380 TRL-01	56-130/170-185
R 1100 S	R 2 S	K 083	'98 - '01	MZ456-315 TRL-47	56-130/170-150
R 1100 S	R 2 S	e1*92/61*00102	'01 - '04	MG456-315 H1RW-47	56-150-150
R 1100 S	R 11 S	e1*2002/24*0210	'04 - '06		
R 1100 S	R 11 S	e1*2002/24*0210	'05	MZ456-315 TRL-47	56-150-150
R 1150 GS	R 21	e1*92/61*00041	'99 - '04	MZ456-385 TRL-04	56-130/170-185
R 1150 GS	R 21	e1*92/61*00041	'99 - '04	MX456-385 HRL-04	56-150-185
R 1150 GS	R 21	e1*92/61*00041	'99 - '04	MZ456-385 HRL-04	56-150-185
R 1150 GS	R 21	e1*92/61*00041	'99 - '04	MX456-385 TRCL-04	56-160-185
R 1150 GS Adventure	R 21	e1*92/61*00041	'02 - '04	MZ456-390 H1RL-05	56-200-200
R 1150 GS Adventure	R 21	e1*92/61*00041	'02 - '04	MZ456-395 TRL-04	56-130/170-185
R 1150 R	R 21	e1*92/61*00041	'99 - '04	MZ456-360 TRL-06	56-175/240-200
R 1150 R	R 11 R	e1*2002/24*0216	'04 - '06		
R 1150 R Rockster	R 21	e1*92/61*00041	'03 - '04		
R 1150 R Rockster	R 11 R	e1*2002/24*0216	'04 - '06		
R 1150 R	R 21	e1*92/61*00041	'00 - '04	MZ456-365 TRL-08	56-180/220-150
R 1150 R	R 11 R	e1*2002/24*0216	'04 - '06		
R 1150 R Rockster	R 21	e1*92/61*00041	'03 - '04		
R 1150 R Rockster	R 11 R	e1*2002/24*0216	'04 - '06		
R 1150 RT	R 22	e1*92/61*00101	'01 - '04		
R 1150 RS	R 22	e1*92/61*00101	'01 - '04		
R 1150 RS	R 22	e1*92/61*00101	'01 - '04	MZ456-365 H1RL-08	56-200-150

Fahrzeugteil : Austausch-Federbein
 Typ : 456
 Antragsteller : Y.S.S. Europe Limited, NL-5482 VR Schijndel

154KA0007-00

Anlage 4

Fahrzeughersteller					
BMW (D) Federbein Typ 456					
Handelsbezeichnung	amtl. Typ	ABE/EG-BE	Bauj.	Dämpfer Ausführung	Feder Ausführung
R 1200 C	BMW 259 C	H 733	'97 - '01	MZ456-330 TR-018	56-265-150
R 1200 C	R 2 C	e1*92/61*00093	'01 - '04		
R 1200 GS	R 12	e1*2002/24*0199	'04 - '10	MZ456-400 TRL-03	56-160/200-200
R 1200 GS	R 12	e1*2002/24*0199	'04 - '10		
R 1200 GS esa	R 12	e1*2002/24*0199	'04 - '10	MZ456-400 HRL-03	56-175-200
R 1200 GS Adventure front	R 12	e1*2002/24*0199	'05 - '10		
R 1200 GS Adventure esa front	R 12	e1*2002/24*0199	'05 - '10	MZ456-410 HRL-05	56-140/160-230
R 1200 GS Adventure	R 12	e1*2002/24*0199	'05 - '10		
R 1200 GS Adventure	R 12	e1*2002/24*0199	'05 - '10	MZ456-410 TRL-05	56-130/175-200
R 1200 GS Adventure (120 kg)	R 12	e1*2002/24*0199	'05 - '10		
R 1200 RT	R 12 T	e1*2002/24*0228	'04 - '10	MZ456-375 TRL-04	56-160/200-175
R 1200 RT	R 12 T	e1*2002/24*0228	'05 - '10		
R 1200 RT	R 12 T	e1*2002/24*0228	'05 - '10	MZ456-375 H1RL-04	56-180-150
R 1200 RT esa	R 12 T	e1*2002/24*0228	'05 - '10		
R 1200 RT esa	R 12 T	e1*2002/24*0228	'05 - '10	MZ456-375 H1RL-04	56-180-150
R 1200 S	R 12 S	e1*2002/24*0284	'06 - '10		
S 1000 RR	K 10	e1*2002/24*0421	'11 - '14	MZ456-315 TRWL-40	56-100-150

Fahrzeughersteller					
Buell (USA) Federbein Typ 456					
Handelsbezeichnung	amtl. Typ	ABE/EG-BE	Bauj.	Dämpfer Ausführung	Feder Ausführung
Firebolt XB 9 R	XB 1	e4*92/61*0139	'02 - '10	MZ456-360 TRL-05	56-85/100-185
Firebolt XB 12 R	XB 1	e4*92/61*0139	'03 - '10		
Lightning XB 9 S	XB 1	e4*92/61*0139	'03 - '10		
Lightning XB 12 S	XB 1	e4*92/61*0139	'03 - '10		

Fahrzeughersteller					
Cagiva (I) Federbein Typ 456					
Handelsbezeichnung	amtl. Typ	ABE/EG-BE	Bauj.	Dämpfer Ausführung	Feder Ausführung
Elefant 650	1 N	-	'85 - '89	MZ456-330 TRL-08	56-130/170-185

Fahrzeugteil : Austausch-Federbein
 Typ : 456
 Antragsteller : Y.S.S. Europe Limited, NL-5482 VR Schijndel

154KA0007-00

Anlage 4

Fahrzeughersteller					
Ducati (I)			Federbein Typ 456		
Handelsbezeichnung	amtl. Typ	ABE/EG-BE	Bauj.	Dämpfer Ausführung	Feder Ausführung
600 Super Sport	ZDM 600 S	-	'94	MZ456-330 TRL-01	56-75/95-185
600 Super Sport	S	G 801	'94 - '98		
750 Super Sport	S	G 801	'94 - '98	MX456-330 TRCL-42	56-75/110-185
900 Super Sport	S	G 801	'94 - '98	MZ456-330 TRL-01	56-75/95-185
900 Super Light	ZDM 906 SC 2/3	-	'93 - '94	MZ456-330 TRL-02	56-85/100-185
900 Super Light	S	G 801	'94 - '98		
750 Super Sport	ZDM 750 SC	-	'91 - '94	MZ456-330 TRL-02	56-75/110-175
900 Super Sport	ZDM 906 SC 2	-	'90 - '94		
750 Super Sport i.E.	V 2	e1*92/61*00026	'98 - '02	MZ456-340 TRL-04	56-75/95-185
900 Super Sport i.E.	V 1	e1*92/61*00004	'98 - '02		
748	H 3	e1*92/61*00037	'99 - '02	MZ456-305 TRL-06	56-65/85-165
748 Biposto	748	H 199	'95 - '99		
748 S	748	H 199	'95 - '99		
748 SP	748	-	'95 - '99	MZ456-310 TRL-07	
748 R	H 3	e1*92/61*00037	'00 - '03		
749	H 5	e3*92/61*0153	'02 - '07	MZ456-305 TRL-21	56-85/120-150
749 S	H 5	e3*92/61*0153	'02 - '07		
916 S	916	G 846	'94 - '98	MZ456-310 TRL-07	56-65/85-165
916 Strada	916	G 846	'94 - '98		
916 Biposto	916	G 846	'94 - '98		
916 SPS	H 1	-	'97 - '00	MZ456-305 TRL-06	
916 ST 4	S 2	-	'98	MZ456-305 TRL-07	56-120/150-150
916 ST 4	S 2	e1*92/61*00013	'98 - '03		
944 ST 2	S 1	-	'97		
944 ST 2	S 1	H 965	'97 - '98		
944 ST 2	S 1	e1*92/61*00030	'99 - '02		
992 ST 3	S 3	e3*92/61*0217	'03 - '06		
992 ST 3	S 3	e3*2002/24*0418	'06 - '10		
992 ST 3 s	S 3	e3*2002/24*0418	'06 - '10		
996	H 2	e1*92/61*00012	'97 - '01	MZ456-310 TRL-07	56-65/95-175
996 Biposto	H 2	e1*92/61*00012	'98 - '01		
996 R / S	H 2	e1*92/61*00012	'00 - '02		
996 SPS	H 1	e1*92/61*00096	'98 - '02	MZ456-305 TRL-06	56-65/85-165
996 ST 4 S	S 2	e1*92/61*00013	'01 - '03	MZ456-305 TRL-07	56-130-150
996 ST 4 S	S 3	e3*92/61*0217	'03 - '10		
998 Biposto	H 2	e1*92/61*00012	'01 - '04	MZ456-310 TRL-07	
998 R	H 2	e1*92/61*00012	'01 - '04		
998 S	H 2	e1*92/61*00012	'01 - '04		
999	H 4	e3*92/61*0147	'02 - '07	MZ456-305 TR-20	56-75-150
999 S	H 4	e3*92/61*0147	'02 - '07		
1098	H 4	e3*92/61*0147	'07 -	MZ456-295 TR-16	56-75-150
Hypermotard	B 2	e9*2002/24*0601	'12	MU456-285 TRW-13I	56-100-150
Hypermotard	B 3	e9*2002/24*0600	'12		
Hypermotard SP	B 2	e9*2002/24*0601	'12		
Hypermotard SP	B 3	e9*2002/24*0600	'12		
Hyperstrada	B 2	e9*2002/24*0601	'12		
Hyperstrada	B 3	e9*2002/24*0600	'12		

Fahrzeugteil : Austausch-Federbein
 Typ : 456
 Antragsteller : Y.S.S. Europe Limited, NL-5482 VR Schijndel

154KA0007-00

Anlage 4

Fahrzeughersteller					
Ducati (I) Federbein Typ 456					
Handelsbezeichnung	amtl. Typ	ABE/EG-BE	Bauj.	Dämpfer Ausführung	Feder Ausführung
M 600 Monster	ZDM 600 M	-	'94	MZ456-335 TRL-01	56-85/100-165
M 600 Monster	M 3	e1*92/61*00025	'98 - '01		
M 600 Monster	M	G 802	'94 - '97		
M 750 Monster	M 1	e1*92/61*00052	'99 - '02		
M 750 Monster	M	G 802	'97 - '01		
M 900 Monster	ZDM 900 M	-	'93 - '94		
M 900 Monster	M	G 802	'94 - '99		
M 900 Monster i.E.	M 2	e1*92/61*00051	'99 - '02		
Monster 696	M 5	e3*2002/24*0497	'07 - '12	MZ456-295 TR-18	56-120-150
Monster 796	M 5	e3*2002/24*0497	'10 - '14	MZ456-280 TRL-16	56-130-150
Monster 796				MZ456-285 TRL-16	
Monster 796				MZ456-290 TRL-20	
Scrambler	K 1	e9*2002/24*6053	'14 -	MU456-295 TRW-280	56-110-150

Fahrzeughersteller					
Ducati Thailand (TH) Federbein Typ 456					
Handelsbezeichnung	amtl. Typ	ABE/EG-BE	Bauj.	Dämpfer Ausführung	Feder Ausführung
Hypermotard	B 1	e3*2002/24*6016	'13 - '14	MU456-285 TRW-13I	56-100-150
Hypermotard SP	B 1	e3*2002/24*6016	'13 - '14		
Hyperstrada	B 1	e3*2002/24*6016	'13 - '14		

Fahrzeughersteller					
Honda Italia (I) Federbein Typ 456					
Handelsbezeichnung	amtl. Typ	ABE/EG-BE	Bauj.	Dämpfer Ausführung	Feder Ausführung
CB 600 F Hornet	PC 36	e3*92/61*0101	'02 - '06	MZ456-305 TR-31	56-130-150
CB 600 F Hornet	PC 41	e3*2002/24*0454	'07 - '14		
CB 600 F Hornet				MZ456-295 TR-29	56-150-150
CB 600 FA Hornet					
CB 600 FA Hornet					
CB 600 S Hornet	PC 36	e3*92/61*0101	'02 - '06	MZ456-305 TR-31	56-130-150
CBF 500	PC 39	e3*92/61*0244	'04 - '08	MZ456-295 TRL-17	56-200-150
CBF 600	PC 38	e3*92/61*0231	'03 - '07	MZ456-295 TRL-11	56-150/200-150
CBF 600 N	PC 43	e3*2002/24*0490	'07 -	MZ456-310 TR-38	56-200-150
CBF 600 NA					
CBF 600 S	PC 38	e3*92/61*0231	'03 - '07		
CBF 600 S	PC 43	e3*2002/24*0490	'07 -		
CBF 600 SA					
CBF 1000	SC 58	e3*2002/24*0373	'06 - '09	MZ456-290 TRL-10	56-150-150
CBR 250 R	MC 41	e4*2002/24*2000	'10	MZ456-295 TR-14	56-100-150

Fahrzeugteil : Austausch-Federbein
 Typ : 456
 Antragsteller : Y.S.S. Europe Limited, NL-5482 VR Schijndel

154KA0007-00

Anlage 4

Fahrzeughersteller

Honda Italia (I) Federbein Typ 456

Handelsbezeichnung	amtl. Typ	ABE/EG-BE	Bauj.	Dämpfer Ausführung	Feder Ausführung
XL 600 V Transalp	PD 10	H 686	'97 - '99	MZ456-375 TR-01	56-150-185
XL 650 V Transalp	RD 10	e3*92/61*0017	'00 - '02	MZ456-315 TR-21	56-110/150-150
XL 700 V Transalp	RD 15	e9*2002/24*0426	'10 -	MZ456-315 TRL-36	56-140-150
XL 700 VA Transalp	RD 15	e9*2002/24*0426	'10 -	MZ456-315 TRL-36	56-140-150

Fahrzeughersteller

Honda (J) Federbein Typ 456

Handelsbezeichnung	amtl. Typ	ABE/EG-BE	Bauj.	Dämpfer Ausführung	Feder Ausführung
CB 600 F Hornet	PC 34	K 016	'98 - '01	MZ456-300 TR-43	56-180-150
CB 600 F Hornet	PC 34	e13*92/61*0020	'01 - '02	MZ456-305 TR-02	
CB 600 S Hornet	PC 34	K 016	'99 - '01		
CB 600 S Hornet	PC 34	e13*92/61*0020	'01 - '02		
CB 900 F Hornet	SC 48	e13*92/61*0051	'01 - '05	MZ456-285 TRL-02	56-180-150
CB 1000 R	SC 60	e4*2002/24*1912	'08 - '09	MZ456-310 TRL-31	56-150-150
CB 1000 RA	SC 60	e4*2002/24*1912	'08 - '09	MZ456-310 TRL-31	56-150-150
CBR 600 F	PC 19	E 515	'87 - '88	MZ456-295 TRL-04	56-130/170-150
CBR 600 F	PC 23	E 978	'89 - '90		
CBR 600 F	PC 25	F 648	'91 - '93	MZ456-295 TR-02	56-130/170-150
CBR 600 F	PC 31	H 002	'94 - '97	MZ456-290 TRL-02	56-130/170-150
CBR 600 F	PC 35	K 294	'98 - '00	MZ456-310 TRL-02	56-130/170-150
CBR 600 F	PC 35	e4*92/61*0101	'01 - '05	MZ456-280 TR-02	56-130/170-150
CBR 600 FS	PC 35	e4*92/61*0101	'01 - '05		
CBR 600 RR	PC 37	e4*2002/24*1247	'06 - '10	MZ456-310 TR-27	56-85/120-150
CBR 600 RR	PC 40	e4*2002/24*1247	'06 - '13	MG456-295 TRWL-09 MZ456-295 TRL-09	56-120-150
CBR 900 RR	SC 28	G 034	'92 - '95	MZ456-325 TRL-01	56-150-150
CBR 900 RR	SC 29	-	'92 - '95		
CBR 900 RR	SC 33	H 294	'95 - '97	MZ456-310 TRL-04	56-130/170-150
CBR 900 RR	SC 33	H 294	'95 - '99	MZ456-305 TRL-05 MZ456-305 TRL-05	56-130/170-150 56-150-150
CBR 900 RR	SC 44	e13*92/61*0019	'00 - '02	MZ456-285 TR-03	56-150-150
CBR 900 RR	SC 44	e13*92/61*0019	'00 - '02	MX456-285 TRC-03	56-150-150
CBR 900 RR	SC 50	e13*92/61*0052	'02 - '03	MZ456-280 TRL-10	56-130/170-150
CBR 1000 F	SC 21	E 513	'87 - '88	MZ456-300 TR-06	56-180/220-150
CBR 1000 F	SC 24	F 143	'89 - '97		
CBR 1000 RR	SC 57	e4*92/61*0269	'03 - '08	MG456-315 H1RW-28 MG456-315 TRW-28 MZ456-315 TR-28	56-120-150
CBR 1000 RR	SC 59	e4*2002/24*1726	'08 - '10	MZ456-300 TRL-24	56-130-150
CBR 1000 RR				MG456-300 TRWL-24	56-130-150
CBR 1000 RR				MG456-310 H1RW-30	56-130-150
CBR 1000 RR				MZ456-310 TR-05	56-100/120-165
CBR 1100 XX	SC 35	H 541	'96 - '01	MZ456-325 TRL-02	56-130/170-185
CBR 1100 XX	SC 35	e13*92/61*0043	'01 - '06		

Fahrzeugteil : Austausch-Federbein
 Typ : 456
 Antragsteller : Y.S.S. Europe Limited, NL-5482 VR Schijndel

154KA0007-00

Anlage 4

Fahrzeughersteller					
Honda (J)			Federbein Typ 456		
Handelsbezeichnung	amtl. Typ	ABE/EG-BE	Bauj.	Dämpfer Ausführung	Feder Ausführung
CBX 550 F / F2	PC 04	C 664	'82 - '85	MZ456-275 TR-05	56-160/200-150
CBX 750 F	RC 17	D 370	'84 - '86	MZ456-305 TRL-19	56-160/200-150
CBX 1000 Prolink	SC 06	C 241	'82 -	MZ456-290 TR-15	56-150-185
CX 500 Euro	PC 06	C 565	'82 - '84	MZ456-290 TR-16	56-160/200-150
CX 500 Turbo	PC 03	C 470	'83	MZ456-290 TRL-16	56-180-150
CX 650 E	RC 12	C 918	'82 - '86		
CX 650 T	RC 16	C 918	'82 - '86		
NC 700 S	RC 61	e4*2002/24*2824	'12	MZ456-300 TRL-33	56-150-150
NC 700 SA	RC 61	e4*2002/24*2824	'12	MZ456-300 TRL-33	56-150-150
NC 700 X	RC 63	e4*2002/24*2789	'11 -	MZ456-310 TRL-41	56-150-150
NC 700 XA					
NC 750 XA	RC 90	e4*168/2013/00007	'15 -	MZ456-305 TRL-34	56-160/200-165
NC 750 XD				MZ456-310 TRL-43	56-265-150
NTV 650 Revere	RC 33	E 888	'88 - '98	MZ456-295 TRL-12	56-280/320-130
NX 650 Dominator	RD 02	E 888	'88 - '98	MZ456-345 TRL-12	56-130/170-185
NX 650 Dominator	RD 08	E 888	'88 - '98	MZ456-370 TRL-05	56-120/140-215
ST 1100 Pan European	SC 26	F 440	'91 - '98	MZ456-345 TR-14	56-75/110-175
ST 1100 Pan European				MZ456-340 TRL-07	56-75/95-185
ST 1100 Pan European				MZ456-345 TRL-23	56-95/110-185
ST 1100 Pan European			'99 - '01	MZ456-340 TRL-06	56-75/95-185
ST 1300 Pan European	SC 51	e1*92/61*0147	'02 - '08	MZ456-330 TRL-43	56-180/240-165
VF 500 F	PC 12		D 448 '84 - '87	MZ456-340 TRL-19	56-160/220-150
VF 500 F II	PC 12		D 448 '84 - '87	MZ456-340 TRL-19	56-160/220-150
VF 1000 F	SC 15	D413	'86 - '88	MZ456-405 TRL-04	56-160/200-200
VF 1000 F2					
VF 1000 R	SC 16	D446	'84 - '88	MZ456-400 TRL-04	56-90-185
VF 1000 R				MZ456-400 TRL-08	56-180-200
VFR 400 RR	NC 30	-	'92 - '95	MZ456-305 TR-03	56-160/220-150
VFR 700 F	RC 26	-	'86 - '87	MZ456-275 TR-04	56-160/220-150
VFR 750 F	RC 24	E 159	'86 - '89		
VFR 700 F	RC 26	-	'88 - '89	MZ456-285 TR-07	56-180/240-150
VFR 750 F	RC 36	F 372	'90 - '93	MZ456-350 TR-07	56-160/220-150
VFR 750 F	RC 36	F 372	'94 - '97	MZ456-320 TRL-11	56-160/220-150
VFR 800 FIW	RC 46	K 011	'97 - '01	MZ456-325 TRL-06	56-130/170-150
VFR 800 FIW	RC 46	e13*92/61*0132	'01 - '05	MZ456-320 TR-11	56-180-150
VFR 800 X Crossrunner	RC 60	e4*2002/24*2673	'12	MZ456-320 TR-35	56-180-150
VFR 800 X Crossrunner			'12 - '14	MZ456-320 TR-33	56-180-150
VFR 1200 F	SC 63	e4*2002/24*2383	'09 - '11	MZ456-320 TRL-11	56-160/220-150
VTR 1000 F	SC 36	H 687	'97 - '01	MZ456-345 TRL-07	56-160/200-165
VTR 1000 F	SC 36	e13*92/61*0044	'01 - '05		
VTR 1000 SP-1	SC 45	e4*92/61*0061	'00 - '02	MZ456-325 TRL-07	56-100/140-150
VTR 1000 SP-2	SC 45	e4*92/61*0061	'02 - '05		

Fahrzeugteil : Austausch-Federbein
 Typ : 456
 Antragsteller : Y.S.S. Europe Limited, NL-5482 VR Schijndel

154KA0007-00

Anlage 4

Fahrzeughersteller					
Honda (J)			Federbein Typ 456		
Handelsbezeichnung	amtl. Typ	ABE/EG-BE	Bauj.	Dämpfer Ausführung	Feder Ausführung
XL 350 R	ND 03	D 714	'85 - '87	MZ456-375 TR-01	56-130/170-185
XL 500 R	PD 02	C 611	'82 - '86	MZ456-340 TR-08	56-180/220-150
XL 600 LM	PD 04	D 890	'86	MZ456-375 TRL-02	56-120/140-215
XL 600 R	PD 03	D 065	'85		
XL 600 R	PD 03	E 459	'86		
XL 600 RM	PD 04	D 890	'85 - '86		
XL 600 V Transalp	PD 06	E 512	'87 - '88	MZ456-360 TR-03	56-130/170-185
XL 600 V Transalp	PD 06	E 512	'87 - '88	MZ456-360 H1R-03	56-150-185
XL 600 V Transalp	PD 06	E 512	'89 - '96	MZ456-375 TR-01	56-130/170-185
XL 600 V Transalp	PD 06	E 512	'89 - '93	MZ456-375 TRL-01	56-150-185
XL 1000 V Varadero	SD 01	e4*92/61*0009	'98 - '01	MZ456-340 TRL-09	56-130/170-185
XR 250 R	ME 06	-	'88 - '89	MZ456-380 TR-04	56-100/120-230
XR 400 R	NE 03	-	'96 - '03	MZ456-395 TRL-15	56-100-215
XR 500 R	PE 01	-	'81 - '82	MZ456-340 TR-10	56-100-215
XR 500 R	PE 03	-	'83 - '85	MZ456-390 TR-06	56-100/120-230
XR 600 R	PE 04	-	'85 - '86	MZ456-390 TR-01	56-75/100-220
XR 600 R	PE 04	-	'87 - '90	MZ456-380 TR-14	56-100/120-230
XR 650 L	PE 04	-	'91 - '98		
XRV 650 Africa Twin	RD 03	E 867	'87 - '88	MZ456-375 TRL-02	56-120/140-215
XRV 750 Africa Twin	RD 04	F 371	'89 - '92	MZ456-380 TR-15	56-100/120-230
XRV 750 Africa Twin	RD 07	G 317	'92 - '97		
XRV 750 Africa Twin	RD 07	G 317	'92 - '97		

Fahrzeughersteller					
Kawasaki (J)			Federbein Typ 456		
Handelsbezeichnung	amtl. Typ	ABE/EG-BE	Bauj.	Dämpfer Ausführung	Feder Ausführung
ER-6 f	EX 650 A	e1*2002/24*0269	'05 - '10	MZ456-290 TR-09	56-160/220-150
ER-6 f				MZ456-285 TR-09	56-180-150
ER-6 f				MZ456-285 TRL-09	
ER-6 f				MX456-285 TRCL-09	
ER-6 f				MX456-290 TRWL-09	
ER-6 f	EX 650 E	e1*2002/24*0538	'11 -	MX456-285 TRWL-12	
ER-6 f	EX 650 A	e1*2002/24*0269	'05 - '10	MZ456-290 TR-09	56-160/220-150
ER-6 n	ER 650 A	e1*2002/24*0260	'05 - '10	MZ456-290 TR-09	56-160/220-150
ER-6 n				MZ456-285 TR-09	56-180-150
ER-6 n				MZ456-285 TRL-09	
ER-6 n				MX456-285 TRCL-09	
ER-6 n				MX456-290 TRWL-09	
ER-6 n	EX 650 E	e1*2002/24*0538	'11 -	MZ456-285 TRWL-12	56-150-150

Fahrzeugteil : Austausch-Federbein
 Typ : 456
 Antragsteller : Y.S.S. Europe Limited, NL-5482 VR Schijndel

154KA0007-00

Anlage 4

Fahrzeughersteller					
Kawasaki (J)			Federbein Typ 456		
Handelsbezeichnung	amtl. Typ	ABE/EG-BE	Bauj.	Dämpfer Ausführung	Feder Ausführung
GPX 600 R	ZX 600 A	D 753	'88 - '93	MZ456-305 TR-13	56-65/95-150
GPX 600 R	ZX 600 C	G 418	'93 - '96		
GPX 750 R	ZX 750 F	E 396	'86 - '90	MZ456-315 TR-10	56-75/110-175
GPZ 550 Unitrac	KZ 550 B	B 634	'83 - '89	MZ456-310 TR-01	56-65/85-165
				MZ456-320 TR-04	
GPZ 600 R	ZX 600 A	D 753	'84 - '90	MZ456-305 TRL-08	56-75-150
GPZ 750 Unitrac	KZ 750 E	B 635	'83 - '88	MZ456-315 TR-10	56-75/95-165
GPZ 750 R	ZX 750 G	D 608	'85 - '87	MZ456-315 TR-11	56-90-185
GPZ 750 Turbo	ZX 750 E	D 184	'83 - '88	MX456-315 TR-12	56-85-150
GPZ 900	ZX 900 A	D 363	'84 - '87	MZ456-315 TRL-03	56-75-150
GPZ 900 R	ZX 900 A	D 363	'88 - '90	MZ456-325 TRCL-05	56-65/85-165
GPZ 900 R	ZX 900 A	D 393	'90 - '93	MZ456-320 TRL-21	56-65/78-150
GPZ 1000 RX	ZXT 00 A	D 994	'85 - '90	MZ456-320 TRL-05	56-75/95-150
GPZ 1100 Unitrac	KZT 10 B	C 170	'83 - '88	MZ456-315 TR-53	56-100/130-165
KLE 500	LE 500 A	F 670	'91 - '01	MZ456-385 TR-01	56-85-220
KLR 650	KL 650 A	E 393	'86 - '88	MZ456-400 TR-05	56-55/85-245
KLR 650	KL 650 B	-	'89 - '93		
KLR 650 Tengai	KL 650 A	E 393	'86 - '93		
KLR 650	KL 650 C	-	'89 - '93	MZ456-400 TR-01	56-55/85-245
KLR 650	KL 650 C	e1*92/61*00010	'05 -	MZ456-405 TR-01	56-85-215
KLX 250	LX 250 E	G 348	'93 - '97	MZ456-430 TR-01	56-75/95-260
KLX 650 C	LX 650 C	G 245	'93 - '95	MZ456-445 TRL-01	
KLX 650 R	LX 650 A	-	'93 - '97	MZ456-420 TR-03	56-75/110-215
KLX 650 R				MZ456-430 TR-05	56-85-260
KLX 650 R				MZ456-410 TR-08	56-95/110-230
Ninja ZX-6 R	ZX 600 F	G 937	'95 - '97	MZ456-325 TR-03	56-75/95-165
Ninja ZX-6 R	ZX 600 G	H 967	'97 - '98	MZ456-345 TR-04	56-75/95-185
Ninja ZX-6 R	ZX 636 C	e1*2002/24*0229	'05 - '06	MZ456-330 TR-21	56-65/95-150
Ninja ZX-6 R	ZX 600 R	e4*2002/24*2077	'09 - '13	MG456-335 TRWL-09	56-85/100-165
Ninja ZX-6 RR	ZX 600 N	e4*2002/24*0364	'05 - '06	MZ456-330 TR-21	56-65/95-150
Ninja ZX-7 R	ZX 750 N	H 202	'95 - '02	MZ456-350 TR-08	56-65/85-185
Ninja ZX-7 RR	ZX 750 N	H 202	'95 - '02		
Ninja ZX-9 R	ZX 900 B	G 588	'94 - '95		
Ninja ZX-9 R	ZX 900 B	G 588	'96 - '97	MZ456-350 TR-09	56-75/110-215
Ninja ZX-9 R	ZX 900 C	H 884	'97 - '99	MZ456-330 TR-09	56-85/100-185
Ninja ZX-9 R	ZX 900 E	e1*92/61*00054	'99 - '04	MZ456-340 TR-12	56-100/120-185
Ninja ZX-10 R	ZXT 00 B	E 795	'88 - '92	MZ456-315 TR-16	56-75/95-165
Ninja ZX-10 R	ZXT 00 C	e4*2002/24*0246	'04 - '05	MZ456-335 TR-06	56-85/120-150
Ninja ZX-10 R	ZXT 00 E	e1*2002/24*0350	'08 - '09	MG456-335 TRWL-09	56-85/100-165
Ninja ZX-10 R	ZXT 00 J	e4*2002/24*2578	'09 - '10	MG456-335 TRWL-37	56-100-150
Ninja ZX-10 R				MG456-335 TRWL-39	56-100-130
Ninja ZX-10 R				MG456-335 TRWL-41	56-100-150
Ninja ZX-10 R				MG456-335 TRWL-48	56-100-150
Ninja ZX-12 R	ZXT 20 A	e1*92/61*00065	'99 - '05	MZ456-340 TR-03	56-130/170-185

Fahrzeugteil : Austausch-Federbein
 Typ : 456
 Antragsteller : Y.S.S. Europe Limited, NL-5482 VR Schijndel

154KA0007-00

Anlage 4

Fahrzeughersteller					
Kawasaki (J)			Federbein Typ 456		
Handelsbezeichnung	amtl. Typ	ABE/EG-BE	Bauj.	Dämpfer Ausführung	Feder Ausführung
Versys 650 ABS	LE 650 A	e1*2002/24*0305	'06 - '09	MZ456-295 TRL-13	56-150-150
Versys 650 ABS	LE 650 C	e1*2002/24*0462	'09 - '14		
Versys 650 ABS	LE 650 E	e1*2002/24*0653	'14 -	MZ456-285 TR-11	
VN 800	VN 800 A	G 986	'94 - '98	MZ456-310 TRL-06	56-120/150-150
VN 800 Classic	VN 800 A	G 986	'96 - '98		
VN 800 Classic	VN 800 A	e4*92/61*0133	'01 - '05		
VN 800 Drifter	VN 800 C	e1*92/61*00008	'98 - '06		
Z 750	ZR 750 J	e1*92/61*0197	'03 - '06	MZ456-330 TR-04	56-85/100-165
Z 750 S	ZR 750 J	e1*92/61*0197	'05 - '06		
Z 750	ZR 750 L	e1*2002/24*0309	'06 - '10	MZ456-330 TR-19	56-85/100-185
Z 800	ZR 800 A	e1*2002/24*2908	'12 -	MG456-330 TRWL-29	56-75/95-165
Z 800	ZR 800 C	e1*2002/24*2909	'12 -		
Z 800 ABS	ZR 800 A	e1*2002/24*2908	'12 -		
Z 800 ABS	ZR 800 C	e1*2002/24*2909	'12 -		
Z 1000	ZRT 00 A	e1*92/61*0172	'03 - '06	MZ456-340 TRL-17	56-100-150
Z 1000	ZRT 00 B	e4*2002/24*1275	'06 - '09	MG456-330 TRWL-26	56-100-170
Z 1000	ZRT 00 D	e4*2002/24*2374	'10	MZ456-345 TRL-18	56-75/95-150
Z 1000	ZRT 00 D	e4*2002/24*2374	'09 - '13	MZ456-355 TRL-10	56-75/95-165
Z 1000 ABS	ZRT 00 B	e4*2002/24*1275	'06 - '09	MG456-330 TRWL-26	56-100-170
Z 1000 ABS	ZRT 00 F	e4*2002/24*3009	'13 -	MZ456-355 TRL-10	56-85-175
Z 1000 SX	ZRT 00 F	e4*2002/24*3009	'11 -	MZ456-365 TRL-13	56-95/110-185
ZR-7	ZR 750 F	e1*92/61*00023	'98 - '06	MZ456-320 TR-07	56-85/120-150
ZR-7 S	ZR 750 F	e1*92/61*00023	'00 - '03		
ZXR 400	ZX 400 L	F 669	'91 - '93	MZ456-330 TR-16	56-65/85-185
ZXR 750	ZX 750 H	F 102	'88 - '92	MZ456-365 TR-01	56-75/110-215
ZXR 750	ZX 750 J	F 671	'91 - '92	MZ456-350 TRL-08	56-65/85-185
ZXR 750	ZX 750 L	G 154	'92 - '95		
ZXR 750 R	ZX 750 J	F 671	'91 - '92		
ZXR 750 R	ZX 750 L	G 154	'92 - '95		
ZZR 600	ZX 600 D	F 382	'89 - '93	MZ456-370 TR-02	56-75/110-215
ZZR 600	ZX 600 E	G 202	'96 - '97		
ZZR 1100	ZXT 10 C	F 381	'89 - '92	MZ456-320 TR-02	56-85/120-175
				MZ456-320 TRL-02	56-100-150
				MZ456-320 HRW-02	56-75-150
ZZR 1100	ZXT 10 D	G 203	'92 - '01	MZ456-340 TR-01	56-75/95-160
ZZR 1100	ZXT 10 D	G 203	'93 - '96	MZ456-345 TRL-02	56-85/100-165
ZZR 1200	ZXT 20 C	e1*92/61*00142	'02 - '05	MZ456-345 TRL-03	56-100/120-185

Fahrzeugteil : Austausch-Federbein
 Typ : 456
 Antragsteller : Y.S.S. Europe Limited, NL-5482 VR Schijndel

154KA0007-00

Anlage 4

Fahrzeughersteller

KTM (A) Federbein Typ 456

Handelsbezeichnung	amtl. Typ	ABE/EG-BE	Bauj.	Dämpfer Ausführung	Feder Ausführung
200 Duke	KTM IS Duke	e1*2002/24*0512	'13 -	MG456-300 TRW-40I	56-75-150
200 Duke	KTM IS Duke	e1*2002/24*0512	'13 -	MZ456-300 TLR-40	56-75-150
390 Duke	KTM IS Duke	e1*2002/24*0512	'13 -	MG456-300 TRW-38I	56-100-150
390 Duke	KTM IS Duke	e1*2002/24*0512	'13 -	MZ456-300 TR-38	56-100-150
1190 RC 8	KTM RC8	e1*2002/24*0379	'08 - '15	MG456-290 TRW-30	56-85-150
1190 RC 8 R					
1190 LC 8 Adventure	KTM Adventure	e1*2002/24*0596	'12 -	MG456-400 HRWL-13	56-175-200

Fahrzeughersteller

MBK (F) Federbein Typ 456

Handelsbezeichnung	amtl. Typ	ABE/EG-BE	Bauj.	Dämpfer Ausführung	Feder Ausführung
Yamaha XT 660 R	DM 01	e13*2002/24*0085	'04 -	MZ456-345 TR-13	56-130-185
Yamaha XT 660 X	DM 01	e13*2002/24*0085	'04 -		

Fahrzeughersteller

Moto Guzzi (I) Federbein Typ 456

Handelsbezeichnung	amtl. Typ	ABE/EG-BE	Bauj.	Dämpfer Ausführung	Feder Ausführung
Daytona RS 1000 i	KA	-	'92 - '95	MZ456-315 TRL-18	56-85/100-185
Daytona RS 1000 i	KL	H 518	'96 - '99		
Daytona Sport 1100	KE	G 791	'94 - '96	MZ456-280 TR-05	56-75/110-175
Daytona Sport 1100 i	KF	H 409	'95 - '98		
1100 Sport	KE	G 791	'94 - '96	MZ456-280 TR-05	56-75/95-150

Fahrzeughersteller

Montesa-Honda (E) Federbein Typ 456

Handelsbezeichnung	amtl. Typ	ABE/EG-BE	Bauj.	Dämpfer Ausführung	Feder Ausführung
FX 650 Vigor	RD 09	H 569	'99 - '03	MZ456-340 TRL-05	56-100/120-165
SLR 650	RD 09	H 569	'96 - '99		
NT 650 V Deauville	RC 47	K 027	'98 - '02	MZ456-300 TRL-11	56-285-130
NT 650 V Deauville	RC 47	e9*92/61*0073	'01 - '08		
NT 700 V Deauville	RC 52	e9*2002/24*0069	'05 - '11	MZ456-300 TRL-31	56-265-130
NT 700 VA Deauville					

Fahrzeugteil : Austausch-Federbein
 Typ : 456
 Antragsteller : Y.S.S. Europe Limited, NL-5482 VR Schijndel

154KA0007-00

Anlage 4

Fahrzeughersteller					
Montesa-Honda (E)			Federbein Typ 456		
Handelsbezeichnung	amtl. Typ	ABE/EG-BE	Bauj.	Dämpfer Ausführung	Feder Ausführung
XL 125 V Varadero	JC 32	e9*92/61*0053	'01 - '12	MZ456-310 TRL-25	56-200-150
				MZ456-310 TRL-26	56-150-150
XL 650 V Transalp	RD 11	e9*92/61*0077	'02 - '08	MZ456-315 TR-21	56-130-150
XL 1000 V Varadero	SD 02	e9*92/61*0059	'00 - '09	MZ456-330 TRL-17	56-175-200
XL 1000 VA Varadero	SD 02	e9*92/61*0059	'00 - '09	MZ456-330 TRL-17	56-175-200

Fahrzeughersteller					
Piaggio (I)			Federbein Typ 456		
Handelsbezeichnung	amtl. Typ	ABE/EG-BE	Bauj.	Dämpfer Ausführung	Feder Ausführung
Aprilia SL 750 Shiver	RA	e11*2002/24*0619	'08 - '12	MZ456-310 TR-34	56-150-150
Aprilia RSV4 1000 R	RK	e11*2002/24*0749	'08 - '15	MG456-315 TRWL-38i	56-100/120-165
				MG456-315 TRWL-49i	56-85/100-165

Fahrzeughersteller					
Suzuki (J)			Federbein Typ 456		
Handelsbezeichnung	amtl. Typ	ABE/EG-BE	Bauj.	Dämpfer Ausführung	Feder Ausführung
DL 650 V-Strom	WVB 1	e4*92/61*0233	'03 - '05	MZ456-340 TR-18	56-100/130-175
DL 650 V-Strom	WVB 1	e4*92/61*0233	'03 - '05	MZ456-340 TR-18	56-85/120-175
DL 650 V-Strom	WVB 1	e4*2002/24*0724	'05 - '10	MX456-340 TRCL-18	56-85-175
DL 650 V-Strom	WVB 1	e4*2002/24*0724	'05 - '06	MZ456-340 HRCL-18	56-110-175
DL 650 V-Strom	WVB 1	e4*2002/24*0724	'05 - '06		
DL 650 V-Strom	WVB 1	e4*2002/24*0724	'07 - '10	MZ456-340 TRL-21	56-75/95-185
DL 1000 V-Strom	WVBS	e4*92/61*0142	'03 - '05	MZ456-340 TRL-13	56-85/100-185
DR 350 S	SK 42 A	-	'90 - '96	MZ456-440 TR-02	56-55/85-245
DR 350 S	SK 42 B	F 418	'90 - '98		
DR 600 S	SN 41 A	D 786	'85 - '89	MZ456-350 TR-10	56-75/110-215
DR 650 R	SP 44 B	G 002	'91 - '96	MZ456-385 TRL-05	56-55/85-245
DR 650 RE	SP 45 B	G 599	'93 - '95	MZ456-385 TR-05	56-55/85-245
DR 650 RS	SP 42 A	-	'89 - '92		
DR 650 RS	SP 42 B	F 398	'89 - '92		
DR 650 RS	SP 43 A	-	'91 - '96		
DR 650 RS	SP 43 B	F 753	'91 - '96		
DR 650 SE	SP 46 B	H 169	'95 - '00	MZ456-460 TRL-03	56-55/85-245
DR 650 SE	SP 46 B	H 169	'95 - '00	MX456-450 TRLC-02	56-65-245
DR 750 S Big	SR 41 B	E 777	'87 - '89	MZ456-410 TRL-02	56-75/95-260
DR 800 S Big	SR 42 B	F 346	'89 - '90		
DR 800 S Big	SR 43 A	-	'91 - '99		
DR 800 S Big	SR 43 B	F 723	'91 - '99		

Fahrzeugteil : Austausch-Federbein
 Typ : 456
 Antragsteller : Y.S.S. Europe Limited, NL-5482 VR Schijndel

154KA0007-00

Anlage 4

Fahrzeughersteller					
Suzuki (J)			Federbein Typ 456		
Handelsbezeichnung	amtl. Typ	ABE/EG-BE	Bauj.	Dämpfer Ausführung	Feder Ausführung
GSF 600 Bandit	GN 77 A	-	'94 - '99	MZ456-300 TR-03	56-75/110-175
GSF 600 Bandit	GN 77 B	H 008	'94 - '99		
GSF 600 Bandit	WVA 8	e4*92/61*0060	'00 - '04	MZ456-315 TR-29	56-85/120-150
GSF 600 S Bandit	GN 77 B	H 008	'97 - '99	MZ456-300 TR-03	56-75/110-175
GSF 600 S Bandit	WVA 8	e4*92/61*0060	'00 - '04	MZ456-315 TR-29	56-85/120-150
GSF 1200 Bandit	GV 75 A	H 344	'96 - '99	MZ456-305 TR-12	56-85/100-130
GSF 1200 S Bandit			'97 - '99	MZ456-320 TRL-30	56-100-150
GSF 1200 Bandit	WVA 9	e4*92/61*0086	'00 - '04	MZ456-325 TR-11	56-130/170-150
GSF 1200 S Bandit					
GSF 1250 Bandit	WVCH	e4*2002/24*1300	'06 - '14	MZ456-320 H1RL-36	56-150-150
GSF 1250 S Bandit				MZ456-320 TRL-36	
GSR 600	WVB 9	e4*2002/24*0721	'06 - '11	MZ456-340 TR-21	56-75/95-185
GSX 600 F	GN 72 B	E 775	'88 - '97	MZ456-300 TR-12	56-75/110-175
GSX 600 F	AJ	H 928	'97 - '01	MZ456-300 TR-13	56-120/150-150
GSX 600 F	WVAJ	e4*92/61*0170	'02 - '05		
GSX 750 F	GR 78 A	F 025	'88 - '97	MZ456-300 TR-14	56-120/150-150
GSX 750 F	AK	K 222	'98 - '01		
GSX 750 F	WVAK	e4*92/61*0171	'02 - '05		
GSX 1100 E	GV 71 C	D 740	'85 - '87	MZ456-330 TRL-10	56-75/95-185
GSX 1100 ES					
GSX 1100 F	GV 72 C	E 671	'93 - '98	MZ456-345 TR-22	56-95/110-185
GSX 1100 G	GV 74 A	F 725	'93 - '95	MZ456-300 TR-15	56-85/100-165
GSX 1300 R Hayabusa	WVA 1	e4*92/61*0012	'98 - '05	MZ456-330 TRL-11	56-120/150-185
GSX 1300 R Hayabusa	WVA 1	e4*2002/24*0852	'05 - '08	MZ456-330 TRLW-11	56-130-185
GSX-R 600	AD	H 583	'96 - '00	MZ456-355 TR-02	56-75/110-215
GSX-R 600	WVBG	e4*92/61*0100	'00 - '03	MZ456-330 TRL-05	56-75/95-165
GSX-R 600	WVB 2	e4*92/61*0253	'03 - '05	MZ456-335 TR-07	56-65/95-150
GSX-R 750	GR 75 A	D 788	'85 - '87	MZ456-290 TR-03	56-75/110-175
GSX-R 750	GR 77 B	E 776	'87 - '91	MZ456-310 TR-08	56-75/95-150
GSX-R 750	GR 7 AB	F 345	'90 - '92	MZ456-315 TR-04	56-75/95-165
GSX-R 750	WVBD	e4*92/61*0068	'99 - '03	MZ456-330 TRL-06	56-65/85-185
GSX-R 750	WVBD	e4*92/61*0068	'99 - '03	MZ456-330 TR-06	56-65/85-185
GSX-R 750	WVB 3	e4*92/61*0261	'03 - '05	MZ456-335 TR-07	56-65/95-150
GSX-R 750 W	GR 7 BB	F 971	'92 - '94	MZ456-315 TR-04	56-75/110-175
GSX-R 750 SP			'94 - '96		
GSX-R 750 T	GR 7 DB	H 254	'95 - '98	MZ456-355 TR-05	56-75/110-215
GSX-R 750 FI			'97 - '99		
GSX-R 750 Limited Edition	GR 75 A	D 788	'85	MZ456-290 TR-04	56-65/100-175
GSX-R 750 R	GR 75 A	-	'86	MZ456-290 TR-03	56-75/110-175
GSX-R 1000	WVB 6	e4*2002/24*0375	'04 - '06	MZ456-325 TRL-14	56-65/95-150
GSX-R 1000				MZ456-325 TR-14	56-75-150
GSX-R 1000			'05	MX456-325 TRWL-10	56-85/100-165
GSX-R 1000	WVCL	e4*2002/24*1343	'06 - '09	MG456-325 TRWL-10	56-85/120-175
GSX-R 1000			'07	MG456-315 TRWL-33	56-100-150
GSX-R 1100	GU 74 C	E 117	'86 - '88	MZ456-315 TR-05	56-65/85-165
GSX-R 1100	GV 73 C	F 024	'89 - '92	MZ456-315 TR-06	56-85/120-175

Fahrzeugteil : Austausch-Federbein
 Typ : 456
 Antragsteller : Y.S.S. Europe Limited, NL-5482 VR Schijndel

154KA0007-00

Anlage 4

Fahrzeughersteller					
Suzuki (J)			Federbein Typ 456		
Handelsbezeichnung	amtl. Typ	ABE/EG-BE	Bauj.	Dämpfer Ausführung	Feder Ausführung
GSX-R 1100	GU 74 C	E 117	'86 - '88	MZ456-315 TR-05	56-65/85-165
GSX-R 1100	GV 73 C	F 024	'89 - '92	MZ456-315 TR-52	56-95/110-185
GSX-R 1100 W	GU 75 C	G 253	'93 - '96	MZ456-320 TR-37	56-95/110-185
Kawasaki KLV 650	WVB 1	e4*2002/24*0233	'04 - '05	MZ456-340 TRL-18	56-100/130-175
Kawasaki KLV 650		e4*2002/24*0724	'05 - '06		
Kawasaki KLV 1000	WVBS	e4*92/61*0142	'03 - '05	MZ456-340 TRL-13	56-85/100-185
SV 650	AV	K 329	'98 - '02	MZ456-340 TR-14	56-85/100-185
SV 650	WVBY	e4*92/61*0192	'03 - '07	MZ456-330 TRL-15	56-65/85-165
SV 650				MX456-330 TRC-15	
SV 650				MX456-330 TRCL-15	
SV 650				MX456-330 TRWL-15	
SV 650					
SV 650 S	AV	K 329	'98 - '02	MZ456-340 TR-14	56-85/100-185
SV 650 S	WVBY	e4*92/61*0192	'03 - '07	MZ456-330 TRL-15	56-65/85-165
SV 650 S				MX456-330 TRC-15	
SV 650 S				MX456-330 TRCL-15	
SV 650 S				MX456-330 TRWL-15	
SV 650 S					
SV 650 S			'03 - '09	MZ456-330 TRL-44	56-110/130-165
SV 1000	WVBX	e4*92/61*0191	'03 - '04	MZ456-335 TR-05	56-75/95-185
SV 1000 S					
VLR 1800 Intruder (C 1800 R)	WVCT	e1*2002/24*0370	'07 -	MZ456-335 TRL-11	56-200-200
XF 650 Freewind	AC	H 674	'97 - '03	MZ456-340 TR-15	56-85/100-185

Fahrzeughersteller					
Thai-Honda (Tha)			Federbein Typ 456		
Handelsbezeichnung	amtl. Typ	ABE/EG-BE	Bauj.	Dämpfer Ausführung	Feder Ausführung
CB 500 X	PC 46	e13*2002/24*0622	'13 -	MZ456-310 TRL-33	56-100-150
CB 500 XA		e13*2002/24*0622		MX456-310 TRCL-33	
CB 500 F		e13*2002/24*0601			
CB 500 FA					
CB 650 F Hornet	RC 75	e13*2002/24*0678	'13 -	MU456-325 TRWL-18i	56-180-150
CB 650 FA Hornet				MZ456-325 TRL-19	
CBR 250 R	MC 41	e13*2002/24*0457	'10 -	MZ456-295 TR-14	56-100-150
CBR 250 RA					
CBR 500 R	PC 44	e13*2002/24*0602	'13 -	MZ456-310 TRL-33	56-100-150
CBR 500 RA				MX456-310 TRCL-33	
CRF 250 L	MD 38	e13*2002/24*0568	'12 -	MX456-395 TRW-10	56-100-215
CRF 250 L				MZ456-395 TR-10	
CRF 250 L Motard				MX456-395 TRW-13	
CRF 250 L Motard				MZ456-395 TR-13	

Fahrzeugteil : Austausch-Federbein
 Typ : 456
 Antragsteller : Y.S.S. Europe Limited, NL-5482 VR Schijndel

154KA0007-00

Anlage 4

Fahrzeughersteller					
Triumph (GB)			Federbein Typ 456		
Handelsbezeichnung	amtl. Typ	ABE/EG-BE	Bauj.	Dämpfer Ausführung	Feder Ausführung
Daytona 750	T 300	G 190	'92	MZ456-315 TRL-23	56-130/170-150
Daytona 900	T 300	G 190	'93		
Daytona 900	T 300 D	G 609	'93 - '96		
Daytona 900 Super III	T 300 B	G 677	'94 - '96		
Daytona 955 i	595 N	e11*92/61*00040	'01 - '07	MZ456-370 TRL-03	56-120/150-185
Daytona 1200	T 300	G 190	'93	MZ456-315 TRL-23	56-130/170-150
Daytona 1200	T 300 D	G 609	'93 - '99		
Daytona T 595	T 595	H 658	'97 - '98	MZ456-370 TRL-03	56-120/150-185
Legend TT	T 309 RT	H 046	'98 - '99	MZ456-340 TRL-16	56-120/150-150
Speed Triple 900	T 300 B	G 677	'94 - '97	MZ456-315 TRL-23	56-130/170-150
Speed Triple 955 i	595 RPT	e11*92/61*00005	'00 - '04	MZ456-315 TRL-23	56-130/170-150
Speed Triple 955 i	595 N	e11*92/61*00041	'01 - '05		
Speed Triple 1050 i	515 NJ	e11*2002/24*0135	'04 - '05	MZ456-285 TRL-06	56-85/120-150
Speed Triple 1050 i	515 NJ	e11*2002/24*0439	'06 - '10	MZ456-370 TRL-09	56-150-150
Speed Triple 1050 i	515 NV	e11*2002/24*1049	'10 - '15	MG456-295 TRWL-26	56-150-150
Speed Triple 1050 i	515 NV	e11*2002/24*1049	'10 - '15	MZ456-295 TRL-26	
Speed Triple T 509	T 509	H 682	'97 - '99	MZ456-315 TRL-23	56-130/170-150
Sprint RS 955 i	T 695	K 310	'99 - '01	MZ456-365 TRL-07	56-130/170-185
Sprint RS 955 i	695 AC	e11*92/61*00014	'02		
Sprint ST 955 i	T 695	K 310	'98 - '99	MZ456-350 TRL-11	56-120/140-215
Sprint ST 955 i	695 AB	e11*92/61*00006	'01 - '04		
Street Triple 675 i	D 67 LD	e11*2002/24*0611	'07 - '10	MZ456-290 TRL-19	56-85/120-150
Street Triple 675 i	D 67 LD 3	e11*2002/24*0976	'09 - '10		
Tiger 800 XC	A 082	e11*2002/24*1831	'14	MX456-360 H1RW-11	56-110/130-185
Tiger 900	T 400	G 427	'96 - '97	MZ456-365 TRL-02	56-100-215
Tiger 1050 i	115 NG	e11*2002/24*0440	'06 - '12	MX456-350 TRL-13	56-130-185
Tiger 1050 i	115 NG	e11*2002/24*0440	'06 - '12	MX456-350 TRCL-13	56-130-185
Thunderbird 900	T 309 RT	H 046	'98 - '99	MZ456-340 TRL-16	56-120/150-150
Thunderbird 900 Sport	T 309 RT	H 046	'95 - '99	MZ456-345 TRL-06	56-120/150-150
Thunderbird 900 Sport	309 RD	e11*92/61*00010	'99 - '08		
Trident 750	T 300	G 190	'92	MZ456-315 TRL-23	56-130/170-150
Trident 750	T 300 C	G 601	'95 - '99		
Trident 900	T 300	G 190	'93		
Trident 900	T 300 C	G 601	'98 - '99		
Trident 900 Sprint	T 300 A	G 413	'98 - '99		
Trophy 900	T 300	G 190	'93	MZ456-315 TRL-23	56-130/170-150
Trophy 900	T 300 E	G 610	'98 - '01		
Trophy 1200	T 300	G 190	'93		
Trophy 1200	T 300 E	G 610	'93 - '96		

Fahrzeugteil : Austausch-Federbein
 Typ : 456
 Antragsteller : Y.S.S. Europe Limited, NL-5482 VR Schijndel

154KA0007-00

Anlage 4

Fahrzeughersteller					
Yamaha (J)			Federbein Typ 456		
Handelsbezeichnung	amtl. Typ	ABE/EG-BE	Bauj.	Dämpfer Ausführung	Feder Ausführung
FJ 1100	47 E	D 400	'84 - '86	MZ456-290 TRL-11	56-180/240-150
FJ 1200	1 XJ	E 119	'86 - '87		
FJ 1200	3 CW	E 745	'88 - '92	MZ456-300 TR-16	56-180/240-150
FJ 1200	3 CX	-	'88 - '92		
FJ 1200	3 YA	F 559	'90 - '93	MZ456-290 TR-14	56-180-150
FJ 1200	4 AH	-	'90 - '93	MZ456-290 TR-07 MZ456-300 TRL-29	56-180-150 56-160/220-150
FJR 1300	RP 04	e13*92/61*0045	'00 - '02	MZ456-325 TR-22	56-110/130-185
FJR 1300	RP 04	e13*92/61*0045	'01 - '02	MZ456-325 TR-17	56-130/150-165
FJR 1300	RP 08	e13*92/61*0062	'03	MZ456-325 TR-22	56-110/130-185
FJR 1300	RP 11	e13*92/61*0081	'03 - '06		
FJR 1300 A	RP 11	e13*92/61*0081	'03 - '06		
FJR 1300 AS	RP 13	e13*2002/24*0041	'06 - '10		
FZ 1	RN 16	e13*2002/24*0040	'05 - '10	MZ456-320 TRL-20	56-85/120-150
FZ 1 ABS	RN 16	e13*2002/24*0040	'06 - '10	MZ456-320 TR-20	56-100-150
FZ 1 Fazer	RN 16	e13*2002/24*0040	'05 - '10	MX456-320 TRWL-20	56-100-150
FZ 1 Fazer ABS	RN 16	e13*2002/24*0040	'06 - '10		
FZ 6 Fazer	RJ 07	e13*92/61*0072	'03 - '06	MZ456-290 TRL-23	56-130-150
FZ 6 Fazer S	RJ 07	e13*92/61*0072	'03 - '06	MZ456-300 TR-04	56-130/170-150
FZ 8	RN 25	e13*2002/24*0393	'10 - '11	MZ456-320 TRL-22	56-75/95-165
FZ 8	RN 25	e13*2002/24*0393	'10 - '11	MZ456-305 TRL-24	56-75/95-150
FZ 8 Fazer	RN 25	e13*2002/24*0393	'10 - '11		
FZ 8 Fazer	RN 25	e13*2002/24*0393	'10 - '11		
FZ 750	1 FN	D 795	'85 - '87	MZ456-290 TRL-12	56-160/220-150
FZ 750	2 KK	E 486	'86 - '90	MZ456-300 TR-17	56-160/220-150
FZ 750	3 KT	F 558	'91 - '97		
FZR 400	3 BF	-	'89 - '94	MZ456-300 TR-18	56-130-150
FZR 400	3 BF	-	'89 - '94		
FZR 600	3 RH	F 153	'89 - '94		
FZR 600	3 HE	F 103	'93 - '96		
FZR 600	3 HH	-	'89 - '96		
FZR 600	3 RG	F 152	'93 - '94		
FZR 600 R	4 MH	G 663	'93 - '96	MZ456-365 TR-03	56-75/110-215
FZR 600 R	4 JH	G 653	'93 - '96		
FZR 750 R (OW 01)	3 PJ	F 170	'88 - '92	MZ456-306 TR-04	56-85-215
FZR 1000 Exup	3 LE	F 128	'89 - '96	MZ456-345 TR-09	56-75/110-220
FZR 1000 Genesis	2 LA	E 558	'87 - '89	MZ456-305 TR-09	56-120/150-150
FZS 600 Fazer	RJ 02	H 988	'97 - '03	MZ456-305 TR-33	56-150-150
FZS 600 Fazer	RJ 02	H 988	'97 - '03	MZ456-310 TR-21	56-130/170-150
FZS 1000 Fazer	RN 06	e1*92/61*00103	'00 - '04	MZ456-305 TR-17	56-75/110-150
FZS 1000 Fazer	RN 14	e13*2002/24*0021	'04 - '05		
MT-09	RN 29	e13*2002/24*0643	'13 - '14	MX456-330 TRWL-40	56-100-150
MT-09	RN 29	e13*2002/24*0643	'14 -	MX456-330 TRCL-40	
MT-09	RN 29	e13*2002/24*0643	'14 -	MZ456-330 TRL-40	

Fahrzeugteil : Austausch-Federbein
 Typ : 456
 Antragsteller : Y.S.S. Europe Limited, NL-5482 VR Schijndel

154KA0007-00

Anlage 4

Fahrzeughersteller					
Yamaha (J)			Federbein Typ 456		
Handelsbezeichnung	amtl. Typ	ABE/EG-BE	Bauj.	Dämpfer Ausführung	Feder Ausführung
SZR 660	4 SU	H 274	'95 - '01	MZ456-315 TR-19	56-120/150-150
TDM 850	3 VD	F 699	'91 - '96	MZ456-300 TRL-28	56-180/240-150
TDM 850	4 CM	F 843	'91 - '96	MZ456-310 TRL-11	56-200-150
TDM 850	4 TX	H 442	'96 - '00	MZ456-310 TR-17	56-200/240-150
TDM 900	RN 08	e13*92/61*0053	'01 - '03	MZ456-330 TR-14	56-130-185
TDM 900	RN 11	e13*92/61*0074	'03 - '06		
TDM 900	RN 18	e13*2002/24*0099	'06 - '10		
TRX 850	4 UN	H 283	'95 - '00	MZ456-355 TR-06	56-75/110-215
TT 350	1 TJ	-	'86 - '88	MZ456-400 TR-10	56-65-245
TT 600 E	4 LW	-	'95 - '98	MZ456-400 TRL-06	56-75/95-260
TT 600 K	4 GV	-	'93 - '95		
TT 600 R	DJ 01	H 895	'97 - '02	MZ456-400 TRL-07	56-75/95-260
XJ 600 S Diversion	4 BR	F 904	'91 - '96	MZ456-275 TR-03	56-180/240-150
XJ 600 S Diversion	4 BRA	F 945	'93 - '96		
XJ 600 S Diversion	4 BRB	F 944	'91 - '96		
XJ 600 S Diversion	4 LX	G 595	'93 - '96		
XJ 900 S Diversion	4 KM	G 844	'94 - '96	MZ456-305 TR-11	56-100/120-165
XJ 6	RJ 19	e13*2002/24*0323	'08 - '10	MZ456-265 TR-11	56-160/220-150
XJ 6	RJ 19	e13*2002/24*0323	'09	MZ456-280 TR-15	56-180-150
XT 350	1 WM	-	'86 - '88	MZ456-370 TRL-04	56-75/110-215
XT 350	55 V	D 770	'85 - '91		
XT 350	3 YT	F 497	'90 - '95		
XT 550	5 Y 3	C 585	'82 - '83	MZ456-500 TR-01	56-45/65-290
XT 600	43 F	D 391	'84 - '87	MZ456-395 TRL-02	56-85-260
XT 600 E	3 TB	F 430	'95 - '97	MZ456-380 TRL-07	56-75/110-215
XT 600 E	3 UW	F 431	'90 - '93		
XT 600 K	3 TB	F 430	'95 - '97		
XT 600 K	3 UW	F 431	'90 - '93		
XT 600 E	DJ 02	K 264	'98 - '01		
XT 600 Z Ténéré	34 L	D 093	'83 - '84	MZ456-395 TRL-02	56-75/95-260
XT 600 Z Ténéré	55 W	D 579	'84 - '87		
XT 600 Z Ténéré	1 VJ	E 124	'86 - '89		
XT 600 Z Ténéré	3 AJ	E 807	'89 - '90		
XTZ 660 Ténéré	3 YF	F 680	'90 - '93	MZ456-325 TRL-09	56-130/170-185
XTZ 660 Ténéré	4 MD	G 590	'93 - '00		
XTZ 750 Super Ténéré	3 LD	F 171	'89 - '85	MZ456-460 TRL-04	56-150/180-230
XTZ 750 Super Ténéré	3 WM	F 343	'89 - '96		
XV 750 SE	5 G 5	C 144	'81 - '85	MZ456-385 TRL-06	56-100/120-230
XZ 550	11 U	C 541	'82 - '84	MZ456-320 TRL-14	56-75/110-175
XZ 550 S	11 U	C 541	'82 - '84		

Fahrzeugteil : Austausch-Federbein
 Typ : 456
 Antragsteller : Y.S.S. Europe Limited, NL-5482 VR Schijndel

154KA0007-00

Anlage 4

Fahrzeughersteller					
Yamaha (J)			Federbein Typ 456		
Handelsbezeichnung	amtl. Typ	ABE/EG-BE	Bauj.	Dämpfer Ausführung	Feder Ausführung
YZF R 1	RN 01	H 917	'97 - '99	MZ456-300 TRL-20	56-75/95-150
YZF R 1	RN 01	H 917	'97 - '99	MZ456-300 TRL-42	56-100/120-150
YZF R 1	RN 12	e13*92/61*0084	'03 - '06	MZ456-305 TR-22	56-85/120-150
YZF R 1	RN 12	e13*92/61*0084	'03 - '06	MZ456-305 TR-22	56-100-150
YZF R 1	RN 22	e13*2002/24*0325	'09 - '14	MG456-295 TRWL-07	56-100-150
YZF R 6	RJ 03	K 265	'98 - '03	MZ456-310 TRL-13	56-85/120-175
YZF R 6	RJ 05	e13*92/61*0060	'03 - '04	MX456-300 TRCL-02	56-85/120-150
YZF R 6	RJ 05	e13*92/61*0060	'03 - '04	MZ456-295 TR-08	56-85/120-150
YZF R 6	RJ 09	e13*2002/24*0073	'04 - '05	MG456-300 TRWL-02	56-100-150
YZF R 6	RJ 09	e13*2002/24*0073	'04 - '05		
YZF R 6	RJ 11	e13*2002/24*0038	'05 - '07	MZ456-295 TR-10	56-85/120-150
YZF R 6	RJ 11	e13*2002/24*0038	'05 - '07	MG456-290 TRW-18	56-85/120-150
YZF R 6	RJ 15	e13*2002/24*0223	'08 - '10	MG456-290 TRW-10	56-100-150
YZF R 6	RJ 15	e13*2002/24*0223	'08 - '10		
YZF 600 R Thunder Cat	4 TV	H 441	'96 - '00	MZ456-365 TR-04	56-85-215
YZF 600 R Thunder Cat	4 WD	H 653	'97 - '00	MZ456-375 TR-03	
YZF 750 R	4 HN	G 346	'93 - '96	MZ456-345 TRL-10	56-85-215
YZF 750 SP	4 HT	G 347	'93 - '96		
YZF 1000 R Thunder Ace	4 SV	-	'96 - '98	MZ456-345 TR-11	56-75/110-215
YZF 1000 R Thunder Ace	4 VD	H 443	'96 - '98		